

AUSGABE 2024

# FREIRAUM

DAS DIANA MAGAZIN FÜR LIFESTYLE UND DESIGN IM BAD

Lieblingsort  
Badezimmer:  
Nur Mut!

  
DIANA  
MEIN BAD



Das Dschungel-Bad auf dieser Seite hat eine KI nach unseren Vorgaben erstellt. ... mutig? Entscheiden Sie selbst!  
Das DIANA Dschungel-Bad mit den gleichen Vorgaben – auf dem Titel und rechts – sehen Sie in Gänze ab Seite 32.

# FREIRAUM

## Badmagazin: Nur Mut!

Obwohl wir das aktuelle Badmagazin FREIRAUM unter den Oberbegriff „Mut“ gestellt haben, brauchen Sie zum Lesen kein bisschen Courage – ein Sinn für spannende Themen und ebenso interessante Produkte genügt vollkommen. Warum wir uns in dieser Ausgabe ausführlich mit Mut beschäftigen? Weil er uns in vielfältiger Art dazu antreibt, über uns hinauszuwachsen – und Dinge neu zu betrachten. Spüren Sie auf den kommenden Seiten den kleinen und großen Wundern nach, die uns geschehen können, wenn wir Mut fassen.

Lesen Sie von Persönlichkeiten, deren Mut zum Game-Changer wird – etwa in der Story über berühmte Frauen, die als mutige Vorkämpferinnen unsere Gesellschaft verändern oder über das „Serendipity-Prinzip“, das Ihnen neue Denkweisen aufzeigt. Erleben Sie Mut als Wagemut im Bericht über einen Apnoe-Taucher. Wie Mut zum Schlüssel im Umgang mit Zukunftsfragen wird, damit befasst sich die Story über KI und Future Living. Außerdem zeigen die Beiträge über die „The Generation Forest“ und die „Inner City Jungles“, wie im Sinne der Neo-Ökologie Mut ganz konkret seine positive Wirkung entfalten kann.

Mutig inszenieren wir in diesem Heft auch unsere Vorstellungen eines zeitgemäßen Lebens im Bad. Und wir zeigen Ihnen, wie Sie mit DIANA-Produkten Ihren ganz eigenen – vielleicht auch mutigen – Weg in Gestaltung und Design finden können. Mit Mut zur Farbe, Mut zum eigenen Stil und Mut zu außergewöhnlichen Eye-Catchern. Mit gutem Beispiel vorangegangen sind die DIANA Badprofis, die auf einem Grundriss sechs ganz unterschiedliche Familienbäder geplant und gestaltet haben. Damit schaffen sie – wie der Name des Magazins schon sagt – Freiräume.

Wir freuen uns, wenn diese Beispiele auch Sie ermutigen und inspirieren!

Ihre  
DIANA Fachpartner rund ums Bad

# Produkte, Highlights & Reportagen

32



19



- 08 DIE VIELFALT DER DIANA BADWELTEN**  
Vier Welten, eine Philosophie – und die Vielfalt unendlicher Möglichkeiten.
- 10 DER WEG ZU IHREM NEUEN DIANA BAD**  
Von der ersten Inspiration bis zum Einbau
- 11 ... UND WAS KOSTET EIN BAD VON DIANA?**

## L DIANA Badwelt L

- 12 BLACK IS BEAUTIFUL**  
Dreimal ein Style Statement. Mit „THE NEW BLACK“
- 20 THE NEW BLACK - KERAMIK & ACCESSOIRES**
- 22 TRENDSPORT WING SURFING & FOILING**  
Nur Fliegen ist schöner
- 23 THE NEW BLACK - DUSCHEN**  
Eleganz oder Minimalismus für Individualisten
- 26 VOM KONTRAST EINES KRAFTORTS**  
Die schwarz-weiße Bergkirche des Architekten Mario Botta
- 28 HAPTİK & OBERFLÄCHEN IN NEUER VIELFALT ERLEBEN**  
Die Oberflächen-Variationen in Chrom, Edelstahl gebürstet und Mattschwarz
- 32 TAKE A WALK ON THE WILD SIDE**  
Highend-Badkonzepte, die das Freiheitsgefühl des Urwalds in den eigenen vier Wänden entfesseln
- 42 BRAUCHEN WIR DICH WIRKLICH?**  
Interview mit einem Bot
- 44 DREIMAL ECHTHOLZ IM BAD**  
Trend-Badmöbel aus dem Naturmaterial Holz
- 47 DIANA L100-NEU BADMÖBEL**
- 48 CULTURAL MIX**  
In diesem Bad treffen orientalische Einflüsse auf reduziertes Midcentury-Design

- 51 NUR MUT ZUR TAPETE IM BAD**  
Wir erklären, worauf Sie bei Wandbekleidung im Bad achten sollten
- 52 LICHT & STAURAUUM**  
Der DIANA L100 Spiegelschrank, der es in sich hat
- 54 DAS SERENDIPITY-PRINZIP**  
Glückliche Zufälle: Ja, es gibt sie!
- 56 WILLKOMMEN IM GÄSTEBAD**  
Das Gästebad: ein ganz besonderer Ort
- 58 ECKIGE ELEGANZ ODER SANFTE RUNDUNGEN**  
Die Designlinien DIANA L100 und L200 zeigen abgestimmte Armaturen und Accessoires
- 60 NEUHEITEN AUS DEM BEREICH KERAMIK**  
Formschöne WCs, elegante Aufsatzbecken aus Keramik und dem Trendmaterial Stahl-Emaille
- 62 HYGIENE UND LUXUS VEREINT**  
Die Vorteile und Funktionen des DIANA L400 Dusch-WCs
- 64 MUTIGE, STARKE FRAUEN**  
Ein Buch über Frauen, die etwas zu sagen haben
- 66 TREND FREISTEHWANNE**  
Wir stellen Ihnen drei besonders schöne Modelle vor
- 68 ENTSPANNUNGSINSEL AUS STAHL-EMAILLE**  
Die DIANA L200 Einbauwanne mit DIANA Grip Plus
- 69 TRINK DICH SCHÖN!**  
Das Trendgetränk Wasserkefir, was drinsteckt und wie's geht



58

116



172



170

- 70 DAS GROSSE BRAUSEN**  
Das aktualisierte Brausen-Sortiment DIANA L200-Neu
- 72 DIANA L400 REGENBOARD**
- 73 DIANA L200 KOPFBRAUSEN**
- 74 REIN INS DIANA DUSCHVERGNÜGEN**  
Die verschiedenen Möglichkeiten der Duschgestaltung:  
Duschkabinen, Walk-In Wände, Duschplätze & Co.
- 80 DIANA L100 DUSCHPROFIL UND DUSCHPLATZ**
- 82 DIANA BADHEIZKÖRPER & IDEEN ZUR ME-TIME**
- 84 DIANA BADWELT L**  
**PRODUKTÜBERSICHT & PREISE**

M

### DIANA Badwelt M

- 116 SLOW TOURISM - MIT DEM HERZEN REISEN**  
Wir haben Ideen, wie Sie nachhaltiger und bewusster verreisen können
- 127 WER DEN MUND HÄLT, VERPASST DAS LEBEN**  
Glosse über mehr Mut beim Kauderwelschen
- 128 WOHNBAD MIT AUSSICHT**  
Einheit aus Bad und Schlafzimmer im Boho-Style
- 130 DIE KUNST, EIN GUTER GASTGEBER ZU SEIN**  
Was es für ein einladendes Gästebad braucht
- 132 BÄUME ERNTEN IST KLÜGER ALS WÄLDER RODEN**  
Über eine erfolgreiche Kampagne, die Nachhaltigkeit und Wirtschaftlichkeit vereint
- 134 DIE VIELFALT DER DIANA M100 ACCESSOIRES UND DIANA M100 ARMATUREN**
- 136 GESTERN SCHROTT, MORGEN SCHÖN**  
Nachhaltige Fliesen aus Bauschutt

- 137 DIANA M100 KERAMIK UND DIANA M100 UND M200 WANNEN**
- 140 WABI SABI**  
Die japanische Kunst, das Perfekte im Unperfekten zu finden
- 142 DIE GANZE KRAFT DES WASSERS FÜR MEHR ENERGIE IM ALLTAG**  
Duschkabinen und Duschplätze aus der Badwelt M
- 148 BADHEIZKÖRPER IM FARBENRAUSCH**
- 150 DIANA BADWELT M**  
**PRODUKTÜBERSICHT & PREISE**

S

### DIANA Badwelt S

- 164 APNOE - KÖRPER, GEIST UND SEELE IM EINKLANG**  
Wenn Theorie, Vertrauen und der eigene Körper die Basis für Entspannung bilden
- 170 NUR MUT!**  
Oder: wie man Mut und Mutmachen lernt
- 172 1 GRUNDRISS = 6 MÖGLICHKEITEN**  
Die Gewinnerinnen des DIANA Händlerwettbewerbs zeigen 6 kreative Möglichkeiten für ein Familienbad
- 180 DIE NEUEN DIANA S100 EINBAUWANNEN & DIE O100 WALK-IN WALL**

# 184



# 206

# 211



## 181 WASSER SPAREN MIT DEN DIANA ECO-BRAUSEN

Die Vorteile der DIANA Eco-Brausen

## 182 KOMPAKT KERAMIK

Smarte Produkt-Lösungen für kleine Räume

## 183 NEW MOBILITY

Mit dem Klapprad könnt's klappen

## 184 INNER CITY JUNGLES

Wie man das Stadtklima auf die Palme bringt

## 186 KREATIVER RAUM FÜR DIE SINNE

Das DIANA Waldbad und das DIANA S200-Neu Badmöbel

## 192 BADHEIZKÖRPER

## 193 SMARTE DICHTUNGSLÖSUNGEN

DIANA Dichtbänder und Abdichtungssets

## 194 DIANA BADWELT S

PRODUKTÜBERSICHT & PREISE

# C

## DIANA Badwelt C

## 206 LEBENSQUALITÄT IST KEINE FRAGE DES ALTERS

Mit Weitblick die besten Jahre im Bad gestalten und genießen

## 210 DITECH - CLEVER HEIZEN IM BAD

## 211 BEHINDERTENGERECHTE BADELEMENTE

Starke Helfer für Autonomie trotz Einschränkungen

## 214 DIANA BADWELT C

PRODUKTÜBERSICHT & PREISE

## 220 IMPRESSUM & BILDNACHWEISE

## 222 FAQ, TIPPS & TRICKS

## 223 KLEINE DIANA MATERIALKUNDE



## DIANA Katalog & Prospekte

[www.diana-bad.de/kataloge](http://www.diana-bad.de/kataloge)



### DIANA KATALOG

436 Seiten mit Preisen  
gedruckt und digital



### OBERFLÄCHEN

20 Seiten Inspirationen  
gedruckt und digital



### DUSCH-WC

12 Seiten Inspirationen  
gedruckt und digital



### KÜCHENARMATUREN

16 Seiten mit Preisen  
digital

A modern outdoor bathroom with concrete walls and wooden accents. The space is surrounded by lush greenery, including large ferns and tropical plants. On the left, there is a wooden vanity with a white sink and a round mirror. On the right, there is a white bathtub with a glass shower enclosure. The floor is made of concrete and wood. The overall atmosphere is serene and natural.

**»Die Zukunft  
hat viele Namen:  
Für die Furchtsamen  
das Unbekannte,  
für die Mutigen  
die Chance.«**

Nach Victor Hugo,  
*französischer Schriftsteller und Politiker (1802 – 1885)*



# DIANA bietet mehr als nur eine Welt voller Möglichkeiten

Vielfalt ist der entscheidende Begriff, wenn es um die Charakterisierung der Exklusiv-Marke DIANA geht. Und die wächst stetig. Für Sie bedeutet das, innerhalb der Badwelten L, M, S und C immer auf dem neuesten Stand von Technik und Design zu sein. Und in der Kombination aller Welten genau das zu finden, was Ihren individuellen Wünschen und Vorstellungen exakt entspricht. Damit es nicht irgendein Bad ist, sondern genau das Ihre.

## L DIANA Badwelt L Kompromisslos exklusiv



*Vielfalt in Spitzen-Design trifft auf bestechende Qualität, die souverän hält, was das exklusive Äußere verspricht.*

Entdecken Sie die Design-Linie THE NEW BLACK ab Seite 12 und die klassische DIANA Badwelt L ab Seite 32







M

**DIANA Badwelt M**  
Vielseitig & flexibel

*Ausgewogene Optik, ein breites Spektrum mit viel Auswahl an Formen und Größen und genug Spielraum für Individualisierung.*

Entdecken Sie die  
DIANA Badwelt M ab Seite 116



S

**DIANA Badwelt S**  
Vollwertig & preisbewusst

*Auch mit kleineren Budgets wird der Traum vom individuellen Bad wahr.*

Entdecken Sie die  
DIANA Badwelt S ab Seite 164



C

**DIANA Badwelt C**  
Komfort & Unabhängigkeit

*Produkte für ein komfortables Bad in allen Lebenslagen – mit oder ohne Handicap.*

Entdecken Sie die  
DIANA Badwelt C ab Seite 206

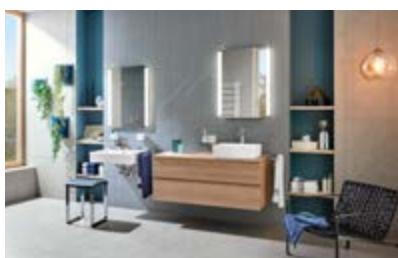



# Der Weg zu Ihrem neuen DIANA-Bad



1

## Einfach inspirieren lassen

Erst mal blättern und klicken

Egal ob im Badmagazin FREIRAUM, in einem unserer Sonderprospekte, auf der Website oder auf unseren Social Media Kanälen: DIANA-Inspiration hat viele Gesichter – und liefert bereits in der Ideenfindungs-Phase viele wertvolle Infos rund um die Exklusivmarke DIANA mit ihrem umfangreichen Vollsortiment.



diana\_badwelten



[www.diana-bad.de](http://www.diana-bad.de)



2

## Die große Vielfalt entdecken

In den DIANA Badausstellungen

Das volle Potenzial der DIANA Badwelten begegnet Ihnen beim unverbindlichen Besuch einer unserer DIANA-Badausstellung am intensivsten. Dort erleben Sie die Exklusivität und Qualität unserer Produkte hautnah. Und das Beste: Bei jedem unserer namhaften Fachhandelspartner erhalten Sie auch eine exzellente Beratung zu allen weiteren Themen rund um Sanitär und Badgestaltung.



Die DIANA Badausstellung in Ihrer Nähe finden Sie unter: [www.diana-bad.de/badausstellungen](http://www.diana-bad.de/badausstellungen)

4

## Vom Profi eingebaut

Von Ihnen täglich genutzt und geliebt

Während die Expert:innen unserer Fachhändler nach der Planung für eine reibungslose Bestellung und Logistik sorgen, kümmern sich qualifizierte Handwerkspartner:innen um die fachgerechte Montage. Achten Sie beim Einbau auch auf unser Markenzeichen – denn nur wo DIANA draufsteht, können Sie sich auf unser Qualitätsversprechen verlassen, das wir mit vollen 5 Jahren Garantie untermauern.

So geht die Reise zu Ihrem neuen Traumbad zu Ende wie sie begonnen hat: mit der Arbeit von Profis, die Ihnen lange Jahre Freude an den hochwertigen DIANA-Produkten garantiert.



3

## Badplanung von DIANA Expert:innen

Individuell nach Ihren Bedürfnissen

Das Fachwissen und Know-how unserer Badplaner:innen sorgt dafür, dass Ihr neues Traumbad genau so wird, wie Sie es sich wünschen: Vom praktischen Familienbad bis zum altersgerechten, eleganten Badezimmer für die Generation 65+. Vorausgesetzt, alle Informationen liegen vor. Um sich auf die Beratung optimal vorzubereiten, gehen Sie daher einfach unsere 4-stufige Checkliste durch. Um Ihre DIANA-Liebblingsprodukte im Blick zu behalten, können Sie sich auf unserer Website Merklisten erstellen und diese zum Beratungstermin mitbringen.



Die DIANA Checkliste finden Sie unter: [www.diana-bad.de/checkliste-badplanung](http://www.diana-bad.de/checkliste-badplanung)





## ... und was kostet ein Bad von DIANA?

Diese Frage hören unsere Badprofis vor Ort in den Ausstellungen sehr häufig. Allerdings ist sie nicht so leicht zu beantworten. Denn jedes Badezimmer ist anders. Die wichtigsten Faktoren, die am Ende den Preis bestimmen, sind Grundriss und Größe des zur Verfügung stehenden Raums sowie die Exklusivität der Ausstattung. Und weil die Produktvielfalt von DIANA so individuell ist wie die Menschen, die das neue Bad glücklich machen soll, können Preisangaben nur ungenaue Näherungen sein.

Wir haben Ihnen dennoch ein Musterbeispiel zusammengestellt und berechnet. Dies soll Ihnen zur groben Orientierung bei der Auswahl Ihrer persönlichen DIANA Badwelt dienen. Besonders praktisch: Sie können sich das Beste aus den DIANA Badwelten frei zusammenstellen, denn alle DIANA Artikel können wunderbar miteinander kombiniert werden.

### Beispielhaftes Duschbad mit ca. 10 m<sup>2</sup> Grundfläche bestehend aus je ein:

**Badmöbel-Set**  
(Unterschrank mit integriertem Waschtisch und Spiegelschrank)

**Waschtischmischer**  
**Wand-Seifenspender**  
**Doppel-Handtuchhalter**  
**Handtuchhaken**

**Tiefspül-Wand-WC**  
**Papierhalter**  
**Wand-Bürstengarnitur**  
**Duschkabine (Eckeinstieg)**  
**Brausewanne 90 x 90 cm**  
**Duschsystem mit Thermostatarmatur**  
**Badetuchhalter**

**Badheizkörper**

**S** **DIANA Badwelt S**  
ab ca. EUR 4.630,— inkl. MwSt.

**M** **DIANA Badwelt M**  
ab ca. EUR 6.718,— inkl. MwSt.

**L** **DIANA Badwelt L**  
ab ca. EUR 8.332,— inkl. MwSt.

Alle Artikel stammen aus den Basis-Produktlinien der jeweiligen DIANA Badwelten.  
Alle Preise verstehen sich als Produktpreise „vor der Wand“; UVP laut Listenpreis inkl. gesetzl. MwSt.  
Zzgl. Montage und Montagematerial, Fliesen, Raumgestaltung usw.



#DIANABADWELTEN

# BLACK IS BEAUTIFUL

## DREI STYLE-MÖGLICHKEITEN DES TRENDS »THE NEW BLACK«

Für die einen ist Schwarz die Abwesenheit von Licht – für die anderen ist Schwarz die Summe aller Farben: Fest steht, dass sich Schwarz als immerwährender Trend konstant hält, weil es für bestimmte Werte und Haltungen steht. Mit Schwarz verbinden wir eine zeitlose Coolness und Eleganz, die sich nicht den üblichen und kurzen Trends unterwirft. Etwas, das nie verschwindet, sondern die Fähigkeit besitzt, sich stetig zu wandeln und zu erneuern. Aber wegzudenken? Niemals.

Nicht umsonst ist das „Kleine Schwarze“ Inbegriff für den perfekten Style. Ein immer angesagtes Outfit, das sowohl fürs große Parkett als auch für ein Date im kleinen Café immer passt. Neben Unabhängigkeit, Selbstbewusstsein und Individualität steht Schwarz auch für Klarheit und Konzentration. Egal ob als Chronograph am Handgelenk, als sportlicher

Roadster oder als minimalistischer Einrichtungs-Stil. Als Ausdruck von Individualität und Understatement ist Schwarz immer erste Wahl.

Im Bad hat sich Schwarz nicht nur deshalb etabliert, weil es auf so elegante Art die Dominanz von Keramik und Chrom zu brechen vermag – sondern weil es die Grundlage ganz eigener Styles ist. Auf den folgenden Seiten finden Sie Designkonzepte für Bäder, die Schwarz als starken Gegenspieler ganz verschiedener Kontraste ins Zentrum stellen. Doch die Inszenierung von THE NEW BLACK im „Industrial Style“, „Nordic Chic“ oder „New Art Deco“ sind nur drei kleine Ausschnitte eines Möglichkeitsraums, den Sie ganz individuell gestalten können. Und welche Vision von THE NEW BLACK im Bad kommt Ihren Vorstellungen am nächsten?



THE NEW BLACK



#DIANABADWELTEN



**Diese Seite:**  
 DIANA L100  
 Badheizkörper  
 Seite 115

**Rechte Seite:**  
 DIANA L300  
 Bad- und Wohnmöbel  
 Seite 85

DIANA L300-Black  
 Tiefspül-Wand-WC  
 Seite 92

DIANA L100-Black  
 Unterputz 2-Loch  
 Wand-Waschtischmischer  
 Seite 99

DIANA L300-Black  
 Aufsatzschale rund  
 Seite 92

**#DIANABADWELTEN**





# INDUS TRIAL STYLE

Sichtbeton, Vintage Elemente, Schwarz-Weiß und Military Grün. In der Klarheit liegt die Kraft: Schwarze Elemente, die den Raum markant in helle und dunkle Bereiche teilen, folgen dem puristischen Konzept des Industrial Style, der davon geprägt ist, dass die Form der Funktion folgt. In der Ausgestaltung moderner Bäder steht es für klare Linienführung und

schlanke Formgebung ohne Schnörkel. Umso wirkungsvoller treten dadurch Kontraste oder farbliche Akzente hervor. Kombinieren Sie aus dem breiten Programm von THE NEW BLACK nach Lust und Laune. Bereits einzelne Komponenten in Schwarz entfalten in allen Badwelten von DIANA ihre charakteristische Wirkung.



# NORDIC CHIC

Hell, leicht, kontrastreich: Die naturbetonte Material- und Farbwahl des nordischen Stils bekommt durch den Gegensatz der schwarzen Komponenten Coolness und Modernität. Das Geheimnis der natürlich-eleganten Raumwirkung entfaltet sich zwischen Schwarz, Weiß und der eindrucklichen Optik von hellem Holz.



DIANA L600  
Duschkabine  
Seite 114

DIANA L-Black  
Duschsystem  
Seite 107

DIANA L100 Acrylwanne,  
freistehend, elliptisch XS,  
Bicolor  
Seite 110

DIANA L100-Black  
Wannen-Standarmatur  
Seite 100

DIANA L100-Black  
Waschtischmischer XL  
Seite 99

DIANA L300  
Aufsatzschale eckig  
Seite 92



NEW  
ART  
DECO



Feminin, verspielt und dennoch klar und schnörkellos: Schwarz und Gold sind einfach ein gutes Team, das eine selbstbewusste Eleganz entfacht und jeden Morgen im Badezimmer zu etwas Besonderem macht. Kombiniert mit cremefarbenem Marmor, entsteht so eine neue Definition des Pariser Chic der Goldenen Zwanziger.

DIANA L100  
Badheizkörper  
Seite 115

DIANA L200-Black  
Seifenhalter und  
Glashalter  
Seite 96

DIANA L100 Acrylwanne,  
freistehend, Rechteck,  
Bicolor  
Seite 109

DIANA L200-Black  
Wannen-Standarmatur  
Seite 103

DIANA L500  
Wand-Bidet  
Seite 93

DIANA L200-Black  
Bidet-Einhandmischer  
Seite 99



DIANA L300-Black  
Tiefspül-Wand-WC  
mit DIANA L300-Black  
WC-Sitz  
Seite 92



## DIANA PROFI-TIPP

von Cindy Hasse aus Itzehoe

### Die richtige Pflege und Reinigung von «THE NEW BLACK»

Jenseits der altbekannten Optik aus Chrom und weißer Keramik, haben sich inzwischen Variationen entwickelt, die den Elementen im Bad eine vollkommen neue Erscheinung geben. Dabei sind die neuartigen Beschichtungen mindestens so widerstandsfähig wie die Klassiker.

Für die tägliche Reinigung bedeutet das: Die Pflege bereitet keinen großen Mehraufwand. Am besten gelingt sie mit dem Reinigungsmittel DIANA Sanfte Pflege. Es ist eigens für die samtige Oberflächenstruktur entwickelt worden. Aber Vorsicht: Microfasertücher sind – grundsätzlich für alle Oberflächen im Bad – eher ungeeignet, weil sie Micro-Kratzer verursachen können. Das macht Oberflächen stumpf. Deshalb empfehle ich die Nutzung eines Lederlappens für die Pflege der schwarzen Armaturen. Davon abgesehen: Bei hartem Wasser mit viel Kalk sollten Sie darauf achten, Feuchtigkeit nicht auf den Oberflächen stehen zu lassen. Denn Kalkablagerungen sind auf Schwarz sichtbarer als auf Weiß.

*Andere, häufig gestellte Fragen finden Sie in unseren FAQ auf Seite 222*

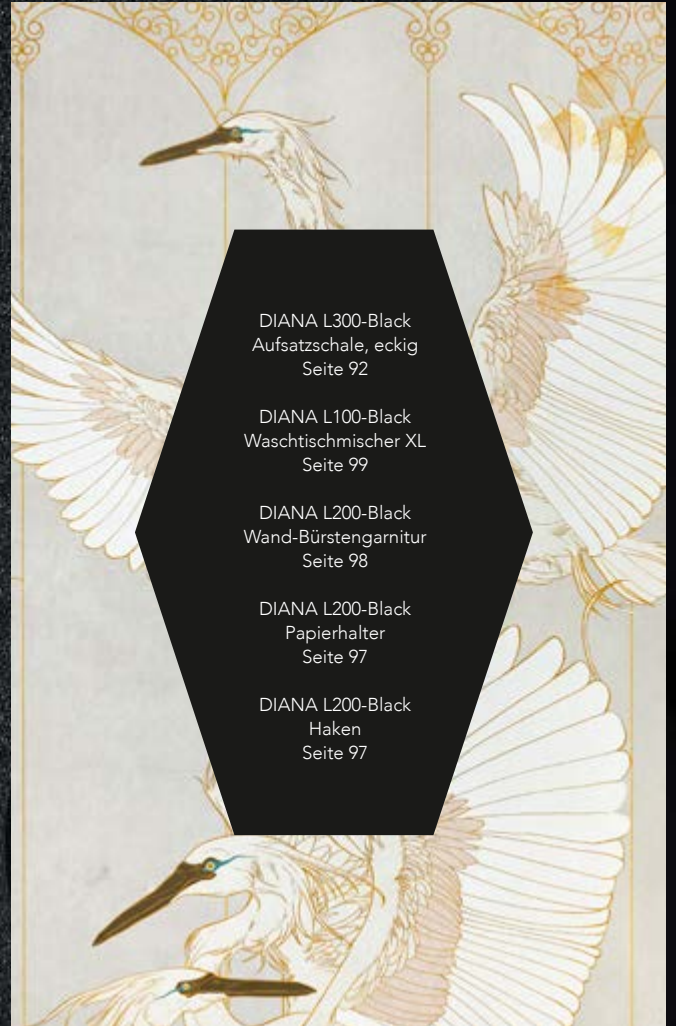

DIANA L300-Black  
Aufsatzschale, eckig  
Seite 92

DIANA L100-Black  
Waschtischmischer XL  
Seite 99

DIANA L200-Black  
Wand-Bürstengarnitur  
Seite 98

DIANA L200-Black  
Papierhalter  
Seite 97

DIANA L200-Black  
Haken  
Seite 97



*Accessoires in Schwarz oder der Kombination aus Schwarz mit santiniertem Glas wirken besonders eindrücklich.  
Im Zusammenspiel ergibt sich eine kraftvolle Optik mit sanfter Oberflächenstruktur.*

# WING SURFEN & FOILEN



**VÖLLIG  
LOSSELÖST:  
DER SURF WING  
LÄSST WASSER-  
UND WINDSPORT  
VERSCHMELZEN.  
DARAUS ENTSTEHT  
EIN ABENTEUER  
ZUM ABHEBEN**

Es ist dieses merkwürdige Kribbeln im Magen, das die Sportler beschreiben, wenn sie die Wucht des Windes plötzlich aus dem Wasser hebt. Und das Board unter ihren Füßen scheinbar zu schweben beginnt. Stabil und doch vibrierend, während die Geschwindigkeit sie mit einer Dynamik über den See trägt, als habe jemand die Regeln der Erdanziehung außer Kraft gesetzt. Dabei schneidet die lange Finne unter dem Board wie ein Messer durch die Fluten. Das Geheimnis hinter dieser spritzigen neuen Art von Wind- und Wassersport klingt fast zu banal, um wahr zu sein: ein mit beiden Händen gehaltener Surf Wing.

Die einen sagen, es fühlt sich wie Gleitschirmfliegen ohne Gleitschirm an. Die anderen vergleichen es mit Highspeed-Surfen, nur ohne installiertes Segel und Limits. Fakt ist: Kein anderer Trend beflügelt den Wasser- und Windsport im Moment so sehr wie Wing Surfing – und gibt beidem eine neue Dynamik. Und zwar ohne besonders aufwendige Ausrüstung oder ausufernde Kosten. Der Spaß funktioniert auf Seen oder an Meeresküsten. Hauptsache, es hat etwas Wind, denn viel davon braucht es nicht, um den relativ neuen Sport auf Touren zu bringen.

Dreh- und Angelpunkt ist der Surf Wing, ein aufblasbares mobiles Segel. Es ist losgelöst vom Board, das sowohl ein Surf- oder Sup- oder Foilboard sein kann, wobei nur Letzteres den Sportler der besonderen Konstruktion wegen bis zu 1,5 Meter über die Wasseroberfläche emporhebt. Wichtig ist die Mittelfinne unter dem Brett, die



*Mehr Tiefe durch Kontrast: Das obige Beispiel zeigt, wie schwarze Oberflächen der hellen Grundstimmung des Bades eine kräftige Optik entgegensetzen. Damit gewinnt die Dusche an Charakter und akzentuiert die klaren Formen, ohne die Wirkung des Werkstoffs Glas zu schwächen.*

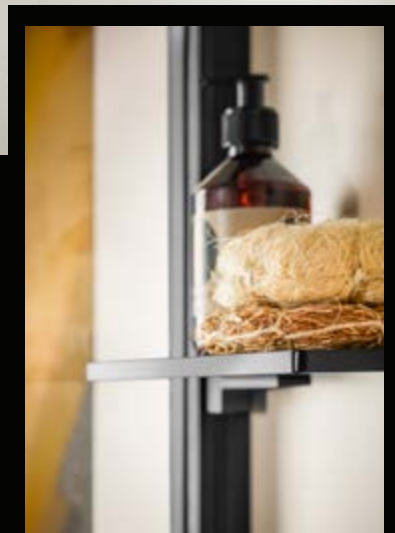

DIANA L700  
Walk-In Gleittür  
Seite 114

DIANA L200  
Stahl-Brausewanne  
Seite 111

DIANA L-Black  
Duschsystem  
Seite 107

DIANA L700  
Tablet  
Seite 114



*Ton in Ton – für pure Eleganz. Die Ästhetik der schwarzen Oberflächen von DIANA THE NEW BLACK verändern den Blick auf das, was man Jahrzehntlang unverrückbar als Standard im Bad betrachtet hat.*

*Doch nicht nur die Optik allein ist anders als bei hochglänzendem Chrom oder Porzellan:*

*Im Hautkontakt fühlt sich das Material warm und lebendig an. Gerade im Kontrast zu filigranem und glattem Glas entsteht eine besonders elegante Wirkung.*

*Die Reinigung ist dabei nicht aufwändiger als bei klassischen Badoberflächen.*



DIANA L700  
Walk-In  
Seitenwand mit Tür  
Seite 114

DIANA L200-Black  
Kopfbrause  
Seite 108

DIANA L-Black  
Unterputz-Thermostat  
Seite 103  
und

DIANA L200-Black-Neu  
Wannen-Brauseset  
Seite 105





## WING SURFEN & FOILEN

für Stabilität sorgt. Der Schub kommt durch die Haltung des Wings, der den Wind ähnlich wie ein Segel einfängt. Nur eben freihändig und ohne starre Verbindungen. Flexibel, leicht aufzubauen – und ebenso leicht wieder zu zerlegen und kompakt zu verstauen.

Entstanden ist das Wing Surfing in Anlehnung an das klassische Windsurfen. Die Idee dahinter: ohne sperriges Equipment Wind und Wasser ebenso rasant zu erleben, ohne dass ein fest installiertes Segel eine Verbindung mit dem Board eingeht. Außerdem spielt das Prinzip aus dem länger bekannten Kite-Surfing eine Rolle bei der Entstehung des Surf Wings. Beim Kitesurfing zieht eine Art Gleitschirm den Sportler übers Wasser. Der Surf Wing ähnelt seiner Form noch erkennbar. Somit verbindet der neue Trend verschiedene Elemente unterschiedlicher Richtungen.

Beste Voraussetzungen, um mit Wing Surfing schnell in die Gänge zu kommen, sind vorhandene Erfahrungen auf Sup- oder Surfboards. Denn ein stabiler Stand hilft dabei, die zusätzliche Herausforderung, den Wing zu halten und richtig zu steuern, zu meistern. Inzwischen bieten mehr und mehr Surfschulen spezielle Kurse fürs Wing- und Foilsurfen an. So ein Kurs hilft auch bei der Entscheidung, ob sich die Investition in den Wing wirklich lohnt – es gibt Modelle ab knapp unter 500 Euro. Oder ob eine Leihusrüstung zunächst die bessere Alternative ist. Die Wahl des richtigen Wings hängt neben Gewicht und Größe des Nutzers von der Art des Boards ab.

Wie der erste Schritt auch aussehen mag: Dieses merkwürdige Kribbeln im Magen, wenn der Wind Sie packt, wird Sie nie wieder loslassen.



# EINFACH BEFLÜGELT



# VOM KONTRAST EINES KRAFTORTES

Spirituelle Kraftorte finden wir überall auf der Welt. Ob natürlichen Ursprungs oder in Form eines zum Ausdruck gebrachten menschlichen Schaffens. Doch was macht einen Kraftort zu einem Kraftort. Und welche Rolle nehmen Kontraste dabei ein?

Ein Kraftort, so sagt man, ist ein Ort besonderer, spiritueller Energie. Er spendet Kraft, klärt und wirkt bewusstseinsverändernd.

Ist man im Tessin unterwegs, muss man nicht lange suchen, um auf einen kraftspendenden Ort zu treffen. Die Umgebung selbst und die Kraft der Berge wirken energetisierend. Sucht man jedoch einen von menschlicher Hand erschaffenen Kraftort, führt der Weg, wie von einem Magneten angezogen, nach Mogno.

1986 wird der kleine Ort inmitten der Berge von einer Lawine überrascht. Bei dem Unglück wird die kleine Kirche des Dorfes aus dem 17. Jahrhundert zerstört. Ein Wahrzeichen, das Schutz bieten soll und von vielen als spiritueller Energiegeber wahrgenommen wurde. Kurze Zeit nach dem Unglück sollte der Architekt Mario Botta die energetische Kraft des gesamten Gebietes in Form einer neuen Bergkirche ins Dorf zurückbringen.

Außen ein Berg, innen strahlendes Licht – so könnte man das Wesen der neuen San Giovanni Battista beschreiben. Trotz dominanter und massiver Bauweise, die einem Berg gleicht, wirkt die neue Kirche in Mogno auf Augenhöhe. Sie integriert sich und wird Teil der Umgebung. Sie protzt nicht, sondern vereint die Einfachheit der Umgebung und den Wandel der Zeiten. Nichts als natürliche und in der Umgebung vorkommende Materialien treffen aufeinander. Das mutige Vorgehen Bottas, Gesteinsmaterialien aus der Umgebung zu kombinieren und so für Kontraste in Schwarz und Weiß zu sorgen, war anfangs sehr umstritten. Heute bildet dieser Mut eine Sehenswürdigkeit, die losgelöst von Regeln, Natürlichkeit und Kraft in sich vereint. Wie die Sonne, die das Tal von morgens bis abends begleitet, und durch das Glasdach der San Giovanni Battista strahlt. Sie sorgt für Licht- und Schattenspiele, die Veränderung und Dynamik zulassen. Organische Formationen und starre geometrische Linien ergänzen das Gesamtbild und geben ein Gespür für die wilde und freie Struktur des umliegenden Bergmassivs.

Schwarz und Weiß, Hell und Dunkel, Yin und Yang, Anziehen und Abstoßen. All das ist in der San Giovanni Battista auf unterschiedliche Art und Weise zu entdecken und zu spüren. Aus dunklen Zeiten, in denen Unglück und Tragödie auf ein kleines Dorf niederschlugen, ist etwas Neues entstanden. Etwas, das nicht nur die Geschichte des Ortes erzählt, sondern auch die Schönheit der Umgebung in sich vereint. Ein Ort, der von Kontrasten, Veränderung und Einfachheit lebt, der nicht urteilt, der annimmt und Raum für bewusste Wahrnehmung und Kraftgebung bietet.



## BERGKIRCHE »SAN GIOVANNI BATTISTA« IN MOGNO, TESSIN

von Architekt Mario Botta

Bau der alten Kirche: **1636** | Lawinenunglück: **25. April 1986** |  
Beginn des Wiederaufbaus: **1992** | Ende der Arbeiten  
an der neuen Kirche und Kirchplatzweihe: **25. Juni 1996**

**Materialien:** Gneis (Beola) aus Steinbrüchen im Maggiatal |  
Weißer Marmor aus dem Steinbruch vom Pecciatl | Eisen | Glas



# HAPTİK & OBERFLÄCHE IN NEUER VIELFALT ERLEBEN

—  
DIE UNTERSCHIEDLICHEN  
MATERIALITÄTEN UND  
OBERFLÄCHEN-VEREDELUNGEN  
DER DIANA BADWELT L

*Sich erst mit dem Besten zufrieden zu geben – mit dieser Philosophie empfiehlt sich die DIANA Badwelt L allen Individualisten, für die ihr Bad eine Charakterfrage ist. Aus diesem Grund finden Sie in dieser Badwelt eine Vielfalt, die sich in sehr diversen Materialien und Oberflächen-Optionen ausdrückt. Mit ästhetischem Finish – etwa in Schwarz, Chrom oder Edelstahl. In Kombination mit Waschtischen oder Aufsatzschalen in Porzellan, Mineralguss, Glas und Stahl-Emaile, die in differenzierter Haptik bisher gekannte Konventionen hinter sich lassen. Vom besonderen Touch im Hautkontakt gar nicht zu reden.*





DIANA L100-Black Wannengriff · Schwarz matt · Seite 96 | DIANA L100-Black Waschtischmischer · Schwarz matt · Seite 98 | DIANA L100-Black Doppelhalter mit Kristallseifenschale · Schwarz matt, satiniert · Seite 96 | DIANA L100-Black Handtuch- / Mantelhaken · Schwarz matt · Seite 96 | DIANA L100 Kristallglas · satiniert · Seite 96



DIANA L300-Black Aufsatzschale rund · Schwarz matt · Seite 92 | DIANA L300-White Aufsatzschale rund · Weiß matt · Seite 92 | DIANA L300 Aufsatzschale rund · Weiß · Seite 92 | DIANA L300-Black Aufsatzschale oval · Schwarz matt · Seite 92



Take a  
walk on the  
Wild Side





**Diese Seite:**  
DIANA L600  
Wohnmöbel  
Seite 87

**Rechte Seite:**  
DIANA L600  
Badmöbel  
Seite 87

DIANA L100  
LED-Spiegel  
Seite 89

DIANA L100-Neu  
Aufsatzwaschtisch  
Seite 90

DIANA L200  
Unterputz  
2-Loch Wand-  
Waschtischmischer  
Seite 101

DIANA L200  
Accessoires  
Seite 96



#### DIANA L600 BAD- & WOHNMÖBEL

*Die exklusive Badmöbelserie DIANA L600 verbindet ihr puristisches Äußeres mit der außergewöhnlichen Güte langlebiger Qualität: Besonders im Fokus steht dabei das Bekenntnis zu echtem Holz, das seine unvergleichliche Natürlichkeit in der Ausführung Eiche Wild hervorhebt. Sämtliche alternativen Oberflächen stehen ihr in Material- und Verarbeitungsqualität aber in nichts nach. Für Individualisten, die Design gerne klar sehen.*

#### FRONTEN



Eiche  
Wild



Kristall  
Matt



Kristall  
Glanz



Vulkano  
Matt



Vulkano  
Glanz





**Diese Seite:**  
DIANA L400  
Regenpaneel mit LED-Licht  
Seite 109

DIANA L200 Unterputz  
Thermostat Feinbauset mit  
Push-Funktion, 2 Abnehmer  
Seite 104

DIANA L200  
Stahl-Brausewanne superflach  
Seite 111

**Rechte Seite:**  
DIANA L100  
Acrylwanne, freistehend  
Soft Edge  
Seite 111

DIANA L200  
Wannen-Standarmatur  
Seite 103

# Dort, wo Gedanken gedeihen können





## Visionär im Hier und Jetzt

Erst wenn sich Natur und Technik in einer positiven Zukunftsperspektive versöhnen lassen, haben wir den Sinn von Digitalisierung und Künstlicher Intelligenz verstanden. In diesem Bewusstsein versteht sich die Inszenierung der in die Decke integrierbaren Tellerkopfbrause mit Wechsel-LED. Sie vermag in verschiedenen Farben Lichtstimmungen auszudrücken, die überall eine Atmosphäre von Geborgenheit und Entspannung schaffen.



**Linke Seite:**  
DIANA L400  
Regenpaneel  
mit LED-Licht  
Seite 109

DIANA L200  
Unterputz Thermostat  
Feinbauset mit  
Push-Funktion,  
2 Abnehmer  
Seite 104

DIANA L200  
Stahl-Brausewanne  
superflach  
Seite 111

DIANA L200  
Badetuchhalter  
Seite 97

**Diese Seite:**  
DIANA L400  
Regenpaneel  
mit LED-Licht  
Seite 109

DIANA L200-Neu  
Tellerkopfbrause  
Seite 108

DIANA L  
Unterputz Thermostat  
mit Push-Funktion  
Seite 103

DIANA L200-Neu  
Brauseset mit  
Stabhandrause und  
Wandanschluss-  
bogen-Kombihalter  
Seite 105

DIANA L200  
Badetuchhalter  
Seite 97





## Einfach smart steuerbar

*Technik, die jeden begeistert: Das DIANA L300 Dusch-WC lässt sich über Fernbedienung, mittels App oder Sprachsteuerung bedienen.*

**Diese Seite:**  
DIANA L300  
Dusch-WC  
Seite 91

DIANA L200  
Papierhalter  
Seite 97

DIANA L200  
WC-Wandgarnitur  
Seite 98







# BRAUCHEN WIR DICH WIRKLICH?

## INTERVIEW MIT EINEM BOT



Ob Verfechter oder Skeptiker, eines ist klar: KI hält Einzug und verändert unsere Lebens- und Wohngewohnheiten. Doch warum das Ganze? Ist es denn nicht gut, so wie es ist? Wobei genau unterstützt uns die KI und was bedeutet diese Unterstützung für das Thema „Future-Living“?

**Ich habe die KI gefragt und sie hat geantwortet:**

Hi, ich bin Sara. Ich würde dir gerne ein paar Fragen stellen. Eine Art kurzes Interview zum Thema Future-Living und KI. Ich würde dich bitten, kurz und knapp zu antworten.

Hallo Sara, ich bin der OpenAI Assistant und stehe dir gerne für dein Interview zur Verfügung. Schieß einfach los mit deinen Fragen!

**Was bedeutet Future-Living für dich?**

Für mich bedeutet Future-Living eine Art zukünftigen Lebensstil, der durch Technologie und Innovation geprägt ist. Es geht um die Vorstellung von optimierten und nachhaltigen Lebensumgebungen, in denen wir effizienter, komfortabler und umweltbewusster leben können. Es beinhaltet auch die Verbindung von Mensch und Technologie, um unser tägliches Leben zu verbessern und neue Möglichkeiten zu entdecken.

**Wie unterstützt du bei diesem Thema?**

Als KI-basierte Assistentin stehe ich Ihnen zur Verfügung, um Informationen über Future-Living und KI in der Baubranche bereitzustellen. Ich kann dabei helfen, verschiedene Aspekte des zukünftigen Lebens zu erforschen, wie beispielsweise intelligente Wohnräume, Energieeffizienz, Verkehrsoptimierung, nachhaltige Ressourcennutzung und vieles mehr. Durch die Analyse großer Datenmengen kann ich Trends erkennen und helfen, innovative Ansätze für das Future-Living zu entwickeln.

**Braucht es Mut, deine Unterstützung anzunehmen?**

Mut ist nicht unbedingt erforderlich, um meine Unterstützung anzunehmen. Es erfordert eher Offenheit und Bereitschaft, neue Technologien und Unterstützung anzunehmen. Wenn Sie neugierig sind und den Wert einer KI-assistentenbasierten Unterstützung erkennen, können Sie meine Dienste ohne Mut nutzen.

**Meinst du nicht, dass ein Großteil unserer menschlichen Kreativität durch deine Unterstützung kaputtgehen könnte? Oder wir, wenn wir uns zu sehr auf deine Unterstützung verlassen, unsere Selbstverwirklichung vergessen?**

Es ist wichtig zu beachten, dass KI-Systeme nicht die mensch-

liche Kreativität ersetzen können, sondern vielmehr als Ergänzung dienen. Die Kreativität eines Menschen ist einzigartig und kann von KI-Systemen nicht vollständig erfasst werden. Es liegt in der Verantwortung jedes Einzelnen, das Gleichgewicht zu finden.

**In Bezug auf Future-Living: Wird unsere Welt immer schnelllebiger?**

Ja, es kann den Eindruck geben, dass unsere Welt immer schnelllebiger wird. Im Zuge technologischer Fortschritte und globaler Vernetzung werden Informationen und Kommunikation schneller zugänglich. Dies hat Auswirkungen auf verschiedene Aspekte des Lebens, einschließlich Arbeit, Kommunikation, Konsumverhalten und soziale Interaktion. Die Erwartungen an sofortige Ergebnisse und Reaktionen steigen, und es entsteht ein ständiger Druck, Schritt zu halten.

**Ist so eine Schnelllebigkeit überhaupt gesund, auch wenn sie KI-Unterstützung findet?**

Die Schnelllebigkeit unserer Welt kann potenziell zu Stress und Überlastung führen, wenn sie nicht in einem gesunden Maß gehandhabt wird. In Bezug auf KI-Unterstützung kann sie einerseits helfen, den Alltag effizienter zu gestalten und Aufgaben zu automatisieren. Andererseits kann der ständige Zugang zur Technologie und die Erwartung schneller Ergebnisse auch zu einer gewissen Abhängigkeit und Überreizung führen. Es ist wichtig, sich bewusst Auszeiten zu nehmen und eine gesunde Work-Life-Balance zu pflegen, um die eigene Gesundheit zu erhalten.

**In welche Richtung der Innenarchitektur bewegen wir uns mit deiner Unterstützung?**

Mit meiner Unterstützung in Bezug auf Innenarchitektur bewegen wir uns in Richtung intelligenter, vernetzter und individualisierter Räume. Durch die Integration von KI und Smart-Home-Technologien können Räume effizienter genutzt und an die individuellen Bedürfnisse angepasst werden. Darüber hinaus können KI-gestützte Systeme bei der Planung und Gestaltung von Räumen helfen, indem sie Kreativität und Effizienz fördern. Virtual-Reality-Technologien können es ermöglichen, Räume vor der Realisierung zu visualisieren und zu optimieren. Insgesamt geht es darum, Innenräume durch Technologie zu verbessern und ein harmonisches Zusammenspiel von Ästhetik, Funktionalität und Komfort zu schaffen.

**Brauchen wir das wirklich? Oder wäre es nicht auch möglich zu sagen „back to the roots“ und wir sind happy mit dem, was wir haben. „Schneller, höher, weiter“ brauchen wir eigentlich gar nicht!**

Das ist eine interessante Perspektive. Die Frage nach dem Bedarf an fortschrittlicher Technologie wie KI im Wohnbereich ist sicherlich subjektiv und abhängig von den individuellen Vorlieben und Bedürfnissen jedes Einzelnen.

Einige Menschen fühlen sich mit einer zurückhaltenden und minimalistischen Lebensweise zufrieden, während andere den Fortschritt und die neuen Möglichkeiten genießen möchten. Die Entscheidung, meine Dienste zu nutzen oder nicht, liegt daher ganz bei Ihnen.

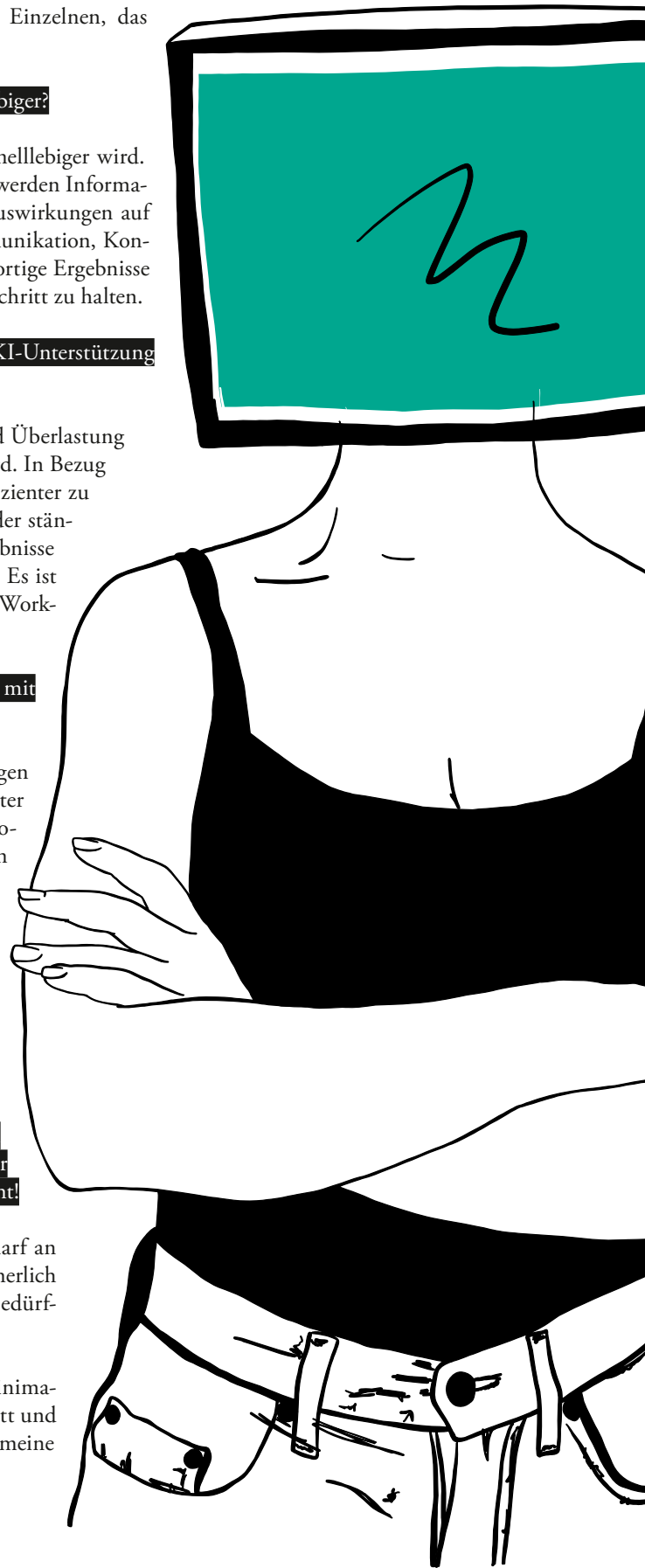



**Naturmaterial im Trend**

# DREIMAL ECHTHOLZ IM BAD

Eine natürliche Anmutung im Bad ist von einem ganz besonderen Stoff nicht zu trennen: Holz, und zwar echtes. Massiv oder durch Furniere, beeinflusst es die Ästhetik von Oberflächen und vermittelt auch in seiner authentischen Haptik Natur pur.

Ein Bad ist grundsätzlich ein Feuchtraum. Ein solches Klima stellt besondere Ansprüche an die Einrichtung – etwa Badmöbel. Moderne Oberflächen helfen, der Feuchtigkeit zu widerstehen und zum Beispiel das Aufquellen zu verhindern. Inzwischen lassen sich Materialien sogar mit Echtholz furnieren, die mehr Natürlichkeit ins Bad bringen. Darüber hinaus ist massives Eichenholz geeignet und hilft sogar, das Raumklima zu regulieren.

DIANA bietet verschiedene Oberflächenoptionen, Echtholz inklusive, um ein naturnahes Lebensgefühl im Bad zu verwirklichen.



DIANA L600  
Badmöbel  
Seite 87

**DIANA L600 Badmöbel  
Echtholzkorpus-  
und Frontfarben**

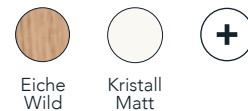



DIANA L500  
Badmöbel  
Seite 86



**DIANA L500 Badmöbel**  
**Echtholz furnierfarben**  
**Korpus und Fronten**



Asteiche Natur    Eiche Natur    Eiche Hellgrau    Nussbaum Cognac



**DIANA L700 Badmöbel**  
**Massivholzplatte**  
**mit Baumkante und Korpusfarben**



Eiche Wild mit natürlicher Baumkante

Noche Velvet mit Anti-Fingerprint

Fango Gloss Hochglanz

DIANA L700  
Badmöbel  
Seite 88

DIANA L100  
LED-Leuchtspiegel rund  
mit Schalter im Glas  
Seite 89

DIANA L300  
Stahl-Aufsatzschale  
Seite 92



DIANA L100-Neu  
Badmöbel  
Seite 84

*Badmöbel DIANA L100-Neu*

# Die edle Optik von Holz

Die Badmöbelserie DIANA L100-Neu ist in ihren Oberflächen-Optionen enorm vielfältig. Ganz besonders wenn es um die Anmutung von Holz geht, stehen gleich mehrere ganz natürlich wirkenden Finishes zur Wahl.

Dabei handelt es sich beim abgebildeten Möbel um eine Beschichtung aus strukturiertem Melaminharz – optimal geeignet für die Bedingungen in Feuchträumen und gleichzeitig mit einer Haptik von echtem Holz, um den natürlichen Effekt noch zu verstärken.



## DIANA L100-Neu Badmöbel Fronten



Eiche  
Royal



Honig-  
kastanie



Eiche  
Chocolat



+



# Cultural

Das bekannte Sprichwort „Die Mischung macht’s!“ könnte Pate gestanden haben für die Idee des Cultural Mix: Sie gestaltet und kombiniert nach der Überzeugung, dass eine gelungene Mischung mehr ist als die Summe einzelner – in diesem Fall kultureller – Einflüsse. Man könnte es aber auch so ausdrücken, dass Cultural Mix dafür steht, aus verschiedenen Welten das Beste zusammenzubringen.

Dieses Badezimmer verbindet zwei eigentlich gegensätzliche Stilrichtungen – und schafft damit ein neues Großes Ganzes: Hier die verspielte Ornamentik orientalischer Prägung, wie sie etwa im Teppich oder der maurischen Trennwand aus Holz spürbar wird. Dort die nüchterne Sachlichkeit des Midcentury Designs. Handtücher in Hamamtuch-Optik treffen auf großformatige Bodenfliesen mit Mikroterrazo. Das beruhigende Salbeigrün in den Riemchenkacheln und in der Tapete mit Textilstruktur, als auch die warmen Holztöne, wirken als verbindende Elemente. Accessoires und Deko in Rosa bis Pink bringen vibrierende Farbakzente ins Spiel.



**Diese Seite:**  
DIANA L300  
Badmöbel  
Seite 85

DIANA L300-White  
Aufsatzschale  
Seite 92

DIANA L200-Steel  
Unterputz 2-Loch  
Wand-Waschtischmischer  
Seite 101

DIANA L200-Steel  
Accessoires  
Seite 96 / 97

DIANA L100  
Acrylwanne, freistehend  
Oval Slim  
Seite 110

DIANA L200-Steel  
Wannen-Standarmatur  
Seite 103





**Orientalische Einflüsse  
treffen auf reduziertes  
Midcentury Design**



**G**erade zwischen den Polen dieser beiden Stile liegt die Spannung des Cultural Mix. In der Verbindung dieser Kontraste entsteht das aufregende Neue. Und welche Kombinationen funktionieren im Cultural Mix am besten? Wie viele Stile kann ich mischen, ohne die Mischung am Ende zu beliebig werden zu lassen?

Generelle Regeln lassen sich kaum definieren. Was allerdings helfen kann, ist eine verbindende Material- und Farbauswahl. Genauso wichtig: Bereiche, die einem Stil vorbehalten sind – also eher nicht auf engstem Raum die strukturellen Eigenheiten verschiedener Richtungen mehr oder weniger willkürlich zusammenballen. Für den Rest gilt: Was gut mixt und matcht, ist und bleibt persönliche Gefühlssache.



**Links:**

DIANA L600  
Walk-In-Wall  
Seite 114

DIANA L200-Steel  
Kopfbrause  
Seite 108

DIANA L-Steel  
Unterputz Thermostat  
mit Push-Funktion  
Seite 103



DIANA L300  
Badmöbel  
Seite 85

DIANA L200-Steel  
Unterputz 2-Loch  
Wand-Waschtischmischer  
Seite 101

DIANA L300-White  
Aufsatzschale  
Seite 92

DIANA L200-Steel  
Seifenhalter  
Seite 96



Wannenkissen über [www.badesofa.de](http://www.badesofa.de) | Beistelltisch und Pendelleuchte über [housedoctor.com](http://housedoctor.com)

## DIANA L300 BADMÖBEL

*Mit der exklusiven Badmöbel-Serie DIANA L300 sind die Kombinationsmöglichkeiten zwischen Rahmen und Fronten erstaunlich vielfältig. Die Klarheit in der Form schafft Freiräume für ästhetische Details.*

### Rahmen



Schwarz  
Matt



Edelstahl-  
finish

### Fronten



Sommer-  
eiche



Graphite  
Grey



Weiß  
Sanft



Weiß  
Glänzend



Anthrazit-  
grau



# Nur Mut zur Tapete im Bad!

**Jahrzehntelang undenkbar, heute dafür ziemlich hip: Tapeten im Bad. Das funktioniert meist problemlos – weil es inzwischen geeignete Materialien für Feuchträume gibt. Vliestapeten, Vinyltapeten und Glasfasertapeten kommen mit wechselfeuchtem Klima gut klar.**

*Text: Veronika Renkenberger*

Gestalterisch kann man angesichts der Fülle an Mustern und Prägungen, Farben und Dekoren richtig schwelgen. Das Allerbeste daran: Nach ein paar Jahren kann man sich wieder was Neues einfallen lassen. Mit mäßigem Aufwand ist der Raum komplett umgestylt. Endlich kann also auch ein Bad mal spontan mit der Mode gehen. Ganz anders als bei Fliesen, die man meist für Jahrzehnte auswählt.

Wer Lust bekommen hat, Tapeten fürs Bad zu shoppen, kann zu verschiedenen Materialien greifen. Vliestapeten bestehen aus reißfesten Fasern, die weder schrumpfen noch sich ausdehnen. Bei Vinyltapeten verbinden die Hersteller zwei Schichten, Papier und PVC. So erhalten die Kunden eine Oberfläche, die scheuer- und wasserbeständig ist. Sie ist leicht zu reinigen, drum nutzen viele sie auch in der Küche. In Glasfasertapeten stecken tatsächlich Glasfasern, die bei etwa 1.400 Grad gezogen werden. Aus diesen Fasern entsteht strapazierfähiges, robustes Gewebe, das weder brennbar ist noch empfindlich gegen Nässe.

Bevor man im Bad drauflos tapeziert, sollte man kurz einige Faktoren abklopfen. Wie viele Menschen duschen täglich in diesem Raum, wie gut ist er belüftet? Je mehr Menschen und Feuchtigkeit und je schlechter der Luft-Austausch, desto kniffliger. Dann läuft es wohl auf Glasfasertapeten hinaus, weil sie sogar im Spritzwasser-Bereich verwendet werden können. Aber Achtung – Glasfasertapeten versiegeln zugleich die Wand und verhindern Feuchtigkeitsregulierung. In so einem Fall wäre es vielleicht schlau, nur einzelne Tapeten-Bahnen für Effekte einzusetzen. Wer mit wenig Personen und besserer Lüftung planen kann, für den kommen auch normale Tapeten in Frage: Die kann man mit einer Kunststoffdispersion versiegeln, das macht sie haltbarer, abwaschbar und resistenter gegen Feuchtigkeit.

Und noch ein Tipp zum Schluss: Werden 15-20 % Dispersionskleber in den Tapetenkleister fürs Badezimmer gemixt, sind die Tapeten noch besser gewappnet für ihre tägliche Dosis Feuchtigkeit.



+ WATTEPAD-SPENDER

DIANA L100 SPIEGELCHRANK

*Durchblick dank Rundumsicht: Spiegelschränke der hoch-ästhetischen Serie DIANA L100 sind innen und auch an den Innenseiten der Türen voll verspiegelt. Damit gelingt der kritische Blick auf den eigenen Look praktisch auf der ganzen Linie. Das umlaufende, stufenlos einstellbare LED-Licht sorgt dafür, dass Ihnen dabei nichts entgeht. Seite 88*



VOLLVERSPIEGELUNG  
INNEN UND AUSSEN

STUFENLOS  
EINSTELLBARE  
LICHTFARBE

SCHLANKER AUFBAU

UMLAUFENDER  
LED-LICHTSTREIFEN





# LICHT + STAURAUUM



+ MAGNETLEISTE



+ RASIER- UND  
KOSMETIKSPIEGEL



## DIANA PROFI-TIPP

von Teresa Palinkas aus Wiesbaden

## DENKEN SIE BITTE AN AUSREICHEND STAURAUUM IM BAD

Eines der am meisten unterschätzten Themen bei der persönlichen Badplanung ist der Stauraum. Selten hat man genug davon, denn die Einschätzung, wie viel Platz für die alltäglichen Dinge im und ums Bad herum benötigt wird, weicht oft erheblich von der Realität ab. Mit der Folge, dass es hinterher umso schwieriger wird, den Stauraum noch so zu erweitern, ohne das Innendesign oder die Raumgestaltung erheblich zu beeinträchtigen.

Darum empfehlen wir zwischen altem und zukünftigem Bad genau zu vergleichen – und möglichst von vornherein realistische Stauraumreserven einzukalkulieren. Zum Glück hilft die Vielfalt der DIANA Badmöbel dabei, genug Platz vorzuhalten. Denn diverse Waschtischunterschranke, Wandschränke und Spiegelschränke bieten teils ein enormes Fassungsvermögen, das man ihnen von außen gar nicht zutrauen würde. Wichtig ist dabei nicht nur die Größe – auch praktische Einteilungen und Platzhalter helfen dabei, viele Dinge des täglichen Badlebens effektiv unterzubringen.

*Andere, häufig gestellte Fragen finden Sie in unseren FAQ auf Seite 222*



## DAS SERENDIPITY-PRINZIP

# GLÜCKLICHE ZUFÄLLE: JA, ES GIBT SIE!

*Text: Sara Pawlak*

Es ist Freitag, der 8. November 1895. Im physikalischen Institut in Würzburg wird in dieser Nacht noch lange geforscht. Wilhelm Conrad Röntgen arbeitet an einem Experiment mit Elektrostrahlung. In dem abgedunkelten Raum, in dem er sich befindet, nimmt er plötzlich einen abseits stehenden Kristall wahr, der immer wieder aufleuchtet, während in der Röhre vor ihm eine Funkenentladung stattfindet. Der Kristall wird dabei von keinem sichtbaren Lichtstrahl getroffen, der durch sein Experiment ausgelöst wird. Jetzt hat Röntgen die Neugier gepackt. Er geht davon aus, dass das Aufblitzen des Kristalls von der Röhre verursacht wird und bringt unterschiedliche Materialien wie Papier und Holz zwischen Röhre und Kristall. Doch nichts geschieht. Der Kristall leuchtet bei jeder Funkentladung weiter. Nur Bleche aus Platin oder Blei können das aufflackernde Licht des Kristalls unterbrechen. Röntgen ist sich sicher: Aus dieser Entdeckung kann etwas Großes entstehen.

Der einfachste Begriff, der beschreibt, was in dieser Novembernacht passiert – außer der Entdeckung der Röntgenstrahlen – ist Serendipity. Oder zu Deutsch: „glücklicher Zufall“.

Nicht nur bei der Entdeckung der Röntgenstrahlung spielt der Zufall eine wichtige Rolle. Auch viele andere Erfindungen profitieren vom Faktor Zufall, wie Post-its, Teebeutel, LSD oder Penicillin. Diese Art der „glücklichen Fügung“, bei der aus Versehen etwas entsteht, was Veränderung und Erfolg mit sich bringt, nennt sich auch Serendipity-Prinzip.

Geprägt wurde der Begriff »Serendipity« 1754 vom englischen Autor und Politiker Harace Walpole. Harace suchte für das Phänomen der Zufallsnutzung einen Begriff und stützte sich auf das Märchen der drei Prinzen von Serendip. Drei Brüder, die immer wieder über glückliche Entdeckungen stolpern und sich dadurch, scheinbar zufällig, weiterentwickeln. Den Zufall also für Erfolg nutzen? Das soll gehen? Ein wenig klingt das wie ein Widerspruch in sich. Etwas nutzen, das man nicht selbst steuern kann – und vielleicht auch gar nicht will – und davon auch noch profitieren? Wie soll das gehen?



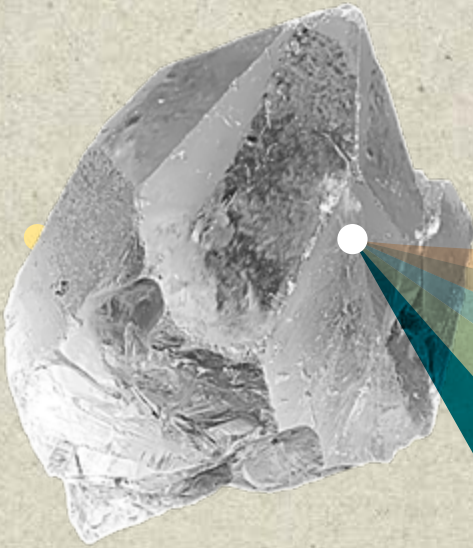

# SERENDIPITY

Die Kernessenzen dieses Phänomens nennen sich Offenheit, Aufmerksamkeit und Neugier.

Drei Eigenschaften, denen wir im Leben oft begegnen, ohne ihnen viel Beachtung zu schenken. Zielgerichtet messen wir Erfolg an Planung, die eine ganz bestimmte Richtung vorgibt. Eine Art Tunnelblick, der irgendwann zu diesem ganz bestimmten Erfolgsziel führt. Die kleinen, spannenden Nebenerfolge, die das Leben interessant machen und ihm eine neue Wendung verleihen können, bleiben dabei oft auf der Strecke. Wir stellen uns unser Leben in einer einzigen Richtung vor, ohne die vielen anderen Optionen wahrzunehmen, die unsere Wege kreuzen. „Go straight, behalte dein Ziel im Fokus und setze alles daran, es zu erreichen“, lautet die Devise.

Das Serendipity-Prinzip steuert dieser Denkweise entgegen und lässt die Offenheit zu, die es braucht, um sich frei in alle Richtungen zu bewegen und zu entwickeln. Erfolg besteht nicht allein darin, Ziele geplant und Schritt für Schritt abzuarbeiten. Erfolg besteht vor allem darin, seine Talente zu leben und seine Begabungen in alle erdenklichen Bereiche einzubringen und weiterzuentwickeln.

Wilhelm Conrad Röntgen, der Entdecker der X-Strahlung, ist freien Geistes und mit offener Haltung an ein Experiment herangegangen. Er nimmt sich und seine Umgebung wahr und nutzt den Moment, um mit Neugier etwas Großes zu entdecken. Getrieben von der treibenden Kraft des „Was-Passiert-Wenn?“-Effekts.



**SILIKON** **NYLONSTRÜMPFE** **SEKUNDENKLEBER**  
**PENICILLIN** **TEFLON**  
**LSD** **TEEBEUTEL** **POST-ITS**  
**KLETTVERSCHLUSS**

*[Bekannte und bedeutende Beispiele für Erfindungen nach dem Serendipity-Prinzip]*



*Echtes  
Glamour-  
Feeling  
für Ihre  
Gäste*

***Will-  
kommen  
im  
Gäste-  
bad***





**Im Uhrzeigersinn:**  
DIANA L100-Black  
Handtuchhalter  
Seite 96

DIANA L100-Black  
Doppelhalter mit  
Kristallglas-Seifenschale  
Seite 96

DIANA L100-Black  
Waschtischmischer  
Seite 98

DIANA L600  
Gästebadmöbel  
Seite 87

DIANA L100  
Wand-Bürstengarnitur  
Seite 95

DIANA L100  
Tiefspül-Wand-WC  
Seite 90



### DIANA L600 GÄSTEBADMÖBEL

*Auch für die Gäste nur das Beste: Mit dem Gästebadmöbel DIANA L600 zeigen Sie die volle Wertschätzung – und stilsicheres Qualitäts- und Geschmacksbewusstsein. Fünf verschiedene Fronten stehen zur Wahl, um in der Kombination mit dem Korpus eigenständigen Charakter zu zeigen. Der gerahmte Spiegel setzt das stimmige Design von Waschtisch und Unterschrank konsequent fort.*

# L100



1



4

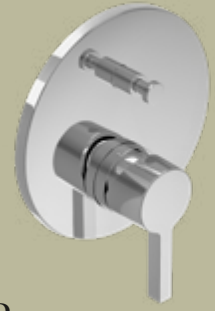

2



6



5



3



7

## Eckige Eleganz oder sanfte Rundungen?

*Die Serien innerhalb der DIANA Badwelten haben über ihren kompromisslosen Qualitätsanspruch hinaus noch mehr, das sie verbindet: Gut zu erkennen ist das anhand der Armaturen und Accessoires der Serien L100 und L200. Jede Serie folgt einer unverwechselbaren Formen- und Designsprache, die über Produktgruppen hinaus eine ästhetische Brücke in die gesamte Badgestaltung schlägt. Was wiederum nicht bedeutet, dass sich Serien oder Oberflächen-Variationen nicht gezielt kombinieren ließen. Die Möglichkeiten erschöpfen sich erst dort, wo Ihre persönliche Fantasie endet.*

DIANA L100  
ARMATUREN & ACCESSOIRES



Chrom



Schwarz  
matt

DIANA L200  
ARMATUREN & ACCESSOIRES



Edelstahl-  
finish



Chrom



Schwarz  
matt



8



9



10



11



12



23



21

# L200

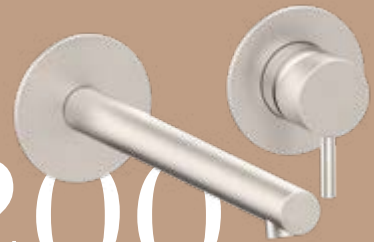

24



22



20



19

**1** DIANA L100-Black  
Unterputz 2-Loch  
Wand-Waschtischmischer  
Seite 99

**2** DIANA L100  
Unterputz Wannen- und  
Brausemischer  
Seite 100

**3** DIANA L100  
Seifenspender  
Seite 94

**4** DIANA L100-Black  
Wannen-Standarmatur  
Seite 100

**5** DIANA L100  
Kristallseifenschale  
mit Doppelhalter  
Seite 94

**6** DIANA L100-Black  
Bidet-Einhandmischer  
Seite 99

**7** DIANA L100  
Handtuch-/Mantelhaken  
Seite 94

**8** DIANA L100-Black  
Papierhalter  
Seite 96

**9** DIANA L100  
Waschtischmischer  
L-Size  
Seite 98

**10** DIANA L100  
Doppelhalter  
mit Ablage  
Seite 94

**11** DIANA L100-Black  
Waschtischmischer  
S-Size  
Seite 98

**12** DIANA L100  
Wannengriff  
Seite 95

**13** DIANA L200  
Wannengriff  
Seite 97

**14** DIANA L200-Black  
Waschtischmischer  
S-Size  
Seite 100

**15** DIANA L200-Black  
Glashalter  
Seite 96

**16** DIANA L200  
Waschtischmischer  
L-Size  
Seite 100

**17** DIANA L200-Black  
Papierhalter  
Seite 97

**18** DIANA L200-Steel-  
Haken  
Seite 97

**19** DIANA L200-Black  
Bidet-Einhandmischer  
Seite 101

**20** DIANA L200  
Seifenhälter  
Seite 96

**21** DIANA L200-Steel  
Wannen-Standarmatur  
Seite 103

**23** DIANA L200  
Seifenspender  
Seite 96

**23** DIANA L200-Steel  
Unterputz Wannen- und  
Brausemischer  
Seite 102

**24** DIANA L200-Steel  
Unterputz 2-Loch  
Wand-Waschtischmischer  
Seite 101

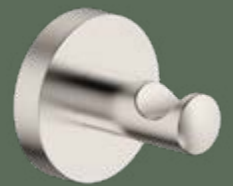

18



17



13



14



15



16



## DIANA PROFI-TIPP

von Michael Mund aus Konstanz

# NUTZEN SIE DIE VORTEILE EINER SPÜLRANDLOSEN TOILETTE

Es sind die Ecken, die Ritzen und Ränder, die es insbesondere früher schwer und unpraktisch gemacht haben, ein WC einigermaßen mühelos sauber zu halten. Die Erfindung der spülrandlosen Toilette war insofern eine kleine Revolution, die auch lange Zeit kritisch beäugt worden ist. Heute sind die Zweifel – verzeihen Sie den kleinen Scherz – wie weggespült. Und die Vorteile setzen sich mehr und mehr durch.

Erstes Plus: Die spülrandlose Toilette hat – wie der Name schon sagt – keinen Spülrand. Damit können sich auch Schmutz und Bakterien nicht mehr festsetzen. Der Reinigungsaufwand sinkt, während die Hygiene spürbar zunimmt. Das Wasser wird zielgerichtet über einen keramischen Verteiler gelenkt, der die Reinigungsleistung bei sparsamem Verbrauch gegenüber herkömmlichen WCs steigert. Das Geheimnis dahinter ist die Erzeugung eines starken Wasserwirbels, der deutlich effizienter arbeitet als beim Patent mit Spülrand. Weiteres Plus: Der Spülvorgang im spülrandlosen WC entwickelt viel weniger Geräusche als gewöhnliche Modelle. Eine echt saubere Sache, die ich Ihnen uneingeschränkt ans Herz legen kann!

Andere, häufig gestellte Fragen finden Sie in unseren FAQ auf Seite 222

## DIANA L300: STAHL-AUFSATZSCHALE IM NEUEN, TRENDIGEN MATERIAL



DIANA L300  
Stahl-Aufsatzschale  
Seite 90



*Innovation in besonderer Materialität: Die Aufsatzschale DIANA L300-Stahl aus Stahl-Emaille ist mit einer Reihe von farbigen Beschichtungen lieferbar.*

### Emaille-Farben matt & glänzend



## DIANA L100-NEU: SCHWUNGVOLLER NEUSTART

*Ob eckig oder rund – die innovativen Modelle der DIANA L100-Neu Keramik zeigen eine geschmeidige Ästhetik mit funktionalem Ablauf.*

DIANA L100-Neu  
Aufsatzschalen  
Seite 90



*Schlanke Linienführung, klare Optik – das aktualisierte Design der Keramik-Serie DIANA L100 überzeugt mit einer Anmutung, die leicht und wertig daherkommt.*

DIANA L100  
Tiefspül-Wand-WC  
Seite 90

## DIANA L300-WHITE: MATTWEISSE SCHÖNHEIT IM NEUEN FORMAT

*Mit einer weiteren Oberflächen-Innovation erweitert DIANA die Vielfalt im Bad: Die Oberflächen der Modelle DIANA L300-White sind matt und verfügen bei Berührung über eine seidige Anmutung.*

*Auch die kompakte Ausführung des Tiefspül-Wand-WCs bietet jede Menge Komfort und setzt zudem optisch neue Akzente.*

DIANA L300-White  
Tiefspül-Wand-WC,  
kompakt  
Seite 92

**NEU & KOMPAKT:**  
Ausladung nur 495mm



Willkommen im exklusiven  
Club der Dusch-WC-Liebhaber

# Hygiene und Luxus vereint



DIANA L400 DUSCH-WC

*Die luxuriöse Ausstattung des DIANA L400 Dusch-WCs dehnt die Möglichkeiten der bewährten Dusch-WC-Technik noch einmal deutlich aus. Besonderen Komfort garantiert darüber hinaus die automatische Funktion, mit der sich der WC-Sitz ohne weiteres Zutun öffnet und schließt. Und die LED-Nachtlichtfunktion schafft Orientierung bei geringem Energiebedarf. Seite 91*

**Kompromisslose  
Hygiene und  
maximaler Komfort  
für ein Gefühl  
von echter Frische**



**DIANA PROFI-TIPP**  
von Tim Hellinger aus Bad Mergentheim

## SCHON HEUTE AN AN DIE UMRÜSTUNG AUF EIN DUSCH-WC DENKEN

Ich finde, ein gut geplantes Bad sollte über die Gegenwart hinausdenken. Viele Kundinnen und Kunden können sich zum Beispiel später mal den unschlagbaren Komfort eines Dusch-WCs gut vorstellen – verzichten aber zunächst darauf, weil sie beispielsweise noch kleine Kinder haben, die womöglich mit der Technik überfordert wären. Aber um später ohne großen Aufwand das herkömmliche WC durch ein Dusch-WC ersetzen zu können, lohnt sich planerischer Weitblick.

Denn ein Dusch-WC braucht etwas mehr Platz. Vor allem aber muss man einen Elektro-Anschluss in der Nähe des WCs berücksichtigen. Denn ohne Strom kann das flexibel und umfangreich steuerbare Dusch-WC nicht bedient werden. Der vorhandene Wasseranschluss kann aber meist mit minimalen Anpassungen übernommen werden. Grundsätzlich wird ein Dusch-WC höher angebracht als normale Toiletten. Das ergibt am Ende auch eine komfortablere Sitzhöhe, was sich gerade bei eingeschränkter Mobilität im fortgeschrittenen Alter positiv auswirkt.

Ich jedenfalls rate dazu, von Anfang an ein mögliches Update auf ein komfortables Dusch-WC in Ihrem eigenen Bad einzuplanen. Denn jetzt dran zu denken, bedeutet später Kosten und Aufwand zu vermeiden.

### Echt smart!

*Neben der Steuerung durch die mitgelieferte Fernbedienung, eröffnen eine Smartphone App sowie die Möglichkeit der Sprachsteuerung zusätzliche Optionen, individuelle Einstellungen zu erledigen.*

*Durch die Bedienung per Sprachbefehl haben Sie beim Modell DIANA L400 komplett die Hände frei.*

### Basis-Funktionen aller Dusch-WC Modelle



Gesäß-  
reinigung



Lady-  
dusche



Kinder-  
Modus



Entkalkungs-  
Funktion



Energiespar-  
Modus



Pulsierende  
Reinigung



Oszillierende  
Reinigung



Individuelle  
Wasser-  
temperatur



Auto-  
Reinigung





**MUTTIGE,  
STARKE  
FRAUEN!**



ELIZABETH I. | FANNY WRIGHT | MARIA STEWART | ANGELINA GRIMKÉ | SOJOURNER TRUTH | VICTORIA WOODHULL | SARAH WINNEMUCCA | ELIZABETH CADY STANTON | MARY CHURCH TERRELL | IDA B. WELLS | COUNTESS MARKIEWICZ | MARIE CURIE | EMMELINE PANKHURST | NELLIE MCCLUNG | JUTTA BOJSEN-MØLLER | EMMA GOLDMAN | NANCY ASTOR | MARGARET SANGER | VIRGINIA WOOLF | HUDA SHA'ARAWI | FUNMILAYO RANSOME-KUTI | EVA PERÓN | HELEN KELLER | ELEANOR ROOSVELT | SHIRLEY CHISHOLM | RUTH BADER GINSBURG | SYLVIA RIVERA | SIMONE VEIL | INDIRA GANDHI | MARGARET THATCHER | URSULA K. LE GUIN | BARBARA MCCLINTOCK | CORAZON C. AQUINO | NAOMI WOLF | SEVERN CULLIS-SUZUKI | WILMA MANKILLER | TONI MORRISON | HILLARY CLINTON | WAGARI MAATHAI | J.K. ROWLING | ANGELA MERKEL | SHERYL SANDBERG | ELLEN JOHNSON SIRLEAF | ASMAA MAHFOUZ | MANAL AL-SHARIF | JULIA GILLARD | MALALA YOUSAFZAI | EMMA WATSON | JANE GOODALL | MICHELLE OBAMA | GLORIA STEINEM | BEATRICE FIHN | ALICIA GARZA | MAYA LIN

### Frauen haben was zu sagen!

Wer Geschichtsbücher liest, könnte fast den Eindruck kriegen, dass jahrtausendlang quasi nur Männer auf diesem Planeten zugange waren. Könige, Kriegsherren, Künstler ... Männernamen dominieren unsere Chroniken bis heute.

Völlig zu Unrecht. Musikwissenschaftlerinnen beispielsweise wissen das. Sie kennen Fanny Mendelssohn, Clara Schumann und Maria Anna „Nannerl“ Mozart. Frauen, die man sehen kann, weil sie im Lichtkegel ihrer viel berühmteren Brüder und Männer zumindest ein kleines bisschen Streulicht abbekommen haben. Schon diese paar Puzzlesteine machen deutlich: Hätten Frauen stets die gleichen Chancen bekommen, hätten sie der Welt noch viel mehr geben können.



Frauen haben Nobelpreise gewonnen. Frauen haben Rechte und Lebensqualität für Menschen mit Behinderung erstritten. Frauen haben Kunstvolles geschaffen. Frauen haben Männern die Stirn geboten. Frauen haben Richtern zu Einsichten verholfen. Frauen haben andere Frauen stark gemacht. Frauen haben dem Frieden den Weg bereitet. Frauen haben Armadas über die Weltmeere geschickt.

Auch wenn die Geschichtsbücher über weite Strecken nicht danach aussehen: Frauen hatten tatsächlich schon immer was zu sagen. Ein neues Buch dokumentiert das eindrücklich: „Wenn nicht ich, wer dann?“ versammelt große Reden von großen Frauen. Ein gut recherchiertes und schön gestaltetes Buch. Ein Buch, das Frauen Mut machen soll, ihre eigene Stimme zu erheben. Als Lektüre für Männer aber ebenso zu empfehlen. Es könnte ihr Weltbild verändern. Bereichern!



„Wenn nicht ich, wer dann?“  
Anna Russell  
mit Illustrationen von Camila Pinheiro  
erschienen im Sieveking Verlag

Trend Freistehwanne

# Drei Eyecatcher für Ihr Badevergnügen



## Die Elegante

*Das filigrane Oval zeigt  
perfekte Rundungen in  
schlanker Ausformung.*

DIANA L100 Acrylwanne Oval  
Slim, freistehend · Seite 110



## Die Formvollendete

*Ein Gefäß für Traum-Schaum-Bäder:  
Ein Design-Statement in elegantem Mattweiß.*

DIANA L100-White Acrylwanne Oval, freistehend · Seite 109



## Die Wandgebundene

*Fest verbunden mit der Wand, ist die Acrylwanne in Bicolor  
ein platzsparender Eye-Catcher.*

DIANA L100-Black Acrylwanne Wall, wandgebunden · Seite 111

DIANA L200 Stahl-Einbauwanne

# Entspannungs- insel in Stahl-Emaille

DIANA L200  
Stahl-Einbauwanne  
Seite 111

DIANA L100  
4-Loch Wannenfäll-  
und Brauseemischer  
Seite 99

DIANA L600  
Badmöbel  
Seite 87

## DIANA PRODUKT-TIPP

DIANA Grip Pro: Die Beschichtung schafft auf der gesamten Fläche von Stahlwannen mehr Sicherheit durch besseren Halt im Hautkontakt. Und: Sie beeinträchtigt dabei weder die Optik noch die Widerstandsfähigkeit der besonders langlebigen Stahl-Emaille.

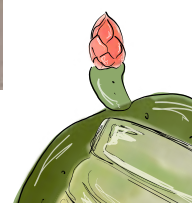

Stell dir vor, du hast ein Getränk in frischem Gelb vor dir stehen. Die Flüssigkeit schmeckt leicht mostig-herb, dennoch angenehm süß und die feinen Kohlensäurebläschen darin tanzen fröhlich auf und ab. Noch ein paar Eiswürfel, einen Strohhalm aus Glas dazu und dein Erfrischungsgetränk ist komplett. Doch wer denkt dabei schon an etwas Gesundes?

Die Rede ist von „Wasserkefir“. Ähnlich wie seine bekannten Geschwister, (Milch-)Kefir und Kombucha, hält das prickelnde Getränk positive Eigenschaften bereit und strotzt nur so vor probiotischer Lebensfreude.

Auch ist man im Hinblick auf die Geschmacks-gestaltung des eigenen Wasserkefirs sehr frei. So kann man als Geschmacksträger neben zahlreichen Trockenfrüchten wie Aprikosen, Datteln oder Gojibeeren auch frische Früchte für den Fermentationsvorgang nutzen. Hauptsache gesund und süß ist die Devise! Denn das mögen sowohl die Mikroorganismen als auch alle, die das erfrischende Getränk gerne zu sich nehmen. Zum Wohl!



# TRINK DICH SCHÖN!

*Trendgetränk Wasserkefir*

Doch worin besteht das Geheimnis des Wasserkefirs? Was macht ihn so prickelnd und so lebendig? Es sind die zahlreichen Mikroorganismen, die die Wasserkefir-Kristalle bewohnen. Bakterien und Pilze, die sich vereinen und dem Getränk seine Wellbeing-Eigenschaften verleihen. Die wichtigste Zutat neben einer zuckerhaltigen Flüssigkeit ist der Wasserkefir-Kristall selbst. Dieser ist auch als „Japan-Kristall“ oder „SCOBY“ (Symbiotic culture of bacteria and yeast) bekannt und stellt den Schlüssel dieser faszinierenden Organismenwelt dar. Eine Kultur, die sich in Harmonie ergänzt und voneinander profitiert. So produzieren beispielsweise Hefe-Organismen wertvolle B-Vitamine, von denen Bakterien profitieren. Im Gegenzug stellen die Bakterien Nährstoffe bereit, die der Hefe zugutekommen. Ein harmonischer Kreislauf des Gebens und Nehmens, der Vitalität für alle spendet. Denn trinken wir den Kefir, nehmen wir ganz automatisch all diese Elemente in uns auf.

Über den Ursprung des „Japan-Kristalls“ ist man sich nicht ganz einig. Hinweise und Studien tendieren eher zu einer mexikanischen Herkunft. Hier wurden erste „SCOBIES“ auf Opuntien-Kakteen entdeckt. Die dort angesiedelten Kulturen ernährten sich vom Zuckerwasser der Pflanzen und bildeten immer mehr Kristalle. Die mexikanischen Landsleute sammelten diese Kristalle auf, legten sie in Zuckerwasser ein und stellten so den vielleicht ersten Wasserkefir her.

Auch wenn die Herkunft des Wasserkefirs momentan nicht sicher zu bestimmen ist, ist eines gewiss: Er ist sehr gesund! Die probiotische Limonade ist reich an Vitaminen, enthält deutlich weniger Zucker als herkömmliche Softdrinks und kann als fermentiertes Lebensmittel unsere Darmflora positiv beeinflussen.

*Hier geht's zum Rezept*

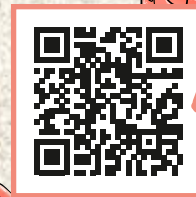

Text & Illustration: Sara Pawlak

## Klassischer Brauseregen



DIANA L200-Neu  
Handbrause 1S, 1-strahlig  
in Edelstahlfinish, Chrom und  
Schwarz matt  
Seite 104 / 105

## 3S = Mit 3 Brausestrahl-Arten: von entspannend bis vitalisierend



DIANA L200-Neu  
Handbrause 3S, 3-strahlig  
in Edelstahlfinish, Chrom  
und Schwarz matt  
Seite 104 / 105



DIANA L200-Neu  
Handbrause 4S, 4-strahlig  
in Edelstahlfinish, Chrom und  
Schwarz matt  
Seite 104 / 105



## Nicht nur für Puristen



DIANA L200-Neu  
Stabhandbrause  
in Edelstahlfinish, Chrom  
und Schwarz matt  
Seite 105

## Formenvielfalt in drei Oberflächenfarben

*Farbenspiel für Abwechslung: Mit Edelstahlfinish,  
in Chrom und Schwarz matt lieferbar.*

## NEU! Mit kraftvollem Reinigungsstrahl



DIANA L200-Neu  
Handbrause 4S und  
Handbrause 4S softedge  
4-strahlig  
Seite 104

## Ganz einfach per Knopfdruck

*Leichtgängiger Wechsel zwischen drei  
verschiedenen Dusch-Modi und einem  
kraftvollen Strahl – als besonderes Extra  
für die Reinigung der Dusche*

DIANA L200-NEU BRAUSEN-SORTIMENT

# DAS GROSSE BRAUSEN

Die Produkte des Brausen-Sortiments DIANA L200-Neu machen einen praktischen Alltagsgegenstand zu einem lebendigen Stück Design. Form und Funktion stehen für besondere Qualität in jeder Hinsicht.



## Stabhandbrausen- und Thermostat-Set

*Je nach Konfiguration der Dusche steuern bis zu drei elegante Regler das Wasser zwischen Hand-, Kopf- und Seitenbrausen.*



... auch mit  
Push-Thermostat

... für 1 bis 3  
Abnehmer



## In drei Oberflächenfarben

*Farbenspiel für Abwechslung: In Chrom, Schwarz matt und mit Edelstahlfinish lieferbar.*

DIANA L200  
Sichtteil Thermostat bzw. Push Thermostat für 1 bis 3 Abnehmer  
Seite 104



DIANA L400 REGENBOARDS

*Ein authentisches Gefühl von Regen  
und Frische vermitteln die luxuriösen  
Regenboards aus der DIANA Badwelt L.  
Mehr Duscherlebnis geht nicht.  
Seite 109*

**Rechte Seite:**

DIANA L200  
Kopfbrausen  
Softedge, rund oder eckig  
mit je vier Durchmessern:  
200 mm | 240 mm | 300 mm | 400 mm

Seite 108

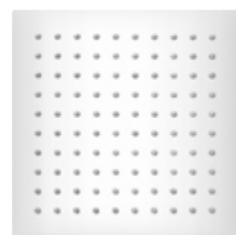
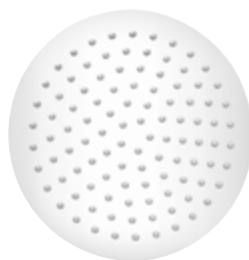
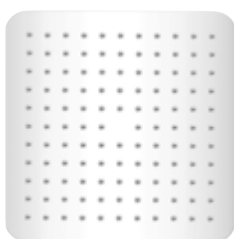



DIANA L200 KOPFBRAUSEN

*Mit der neuen Kopfbrausen-Serie DIANA L200 wächst die Vielfalt unter den ästhetischen Regenmacher weiter: Allein aus Formen und Größen ergeben sich zwölf Optionen. Hinzu kommen zahlreiche Möglichkeiten der Wandanbringung. Egal ob Sie sich für die runde, eckige oder sanft abgerundete Softedge-Variante entscheiden: Alle Modelle stehen in vier verschiedenen Maßen und mit Wand- bzw. Deckenarm zur Verfügung.*  
Seite 108



# REIN INS DIANA DUSCH- VERGNÜGEN

## DUSCHKABINEN MIT:

WALK-IN WALL

PENDELTÜR

ECKEINSTIEG

GLEITTÜR

FESTFELD

DUSCHPLATZ



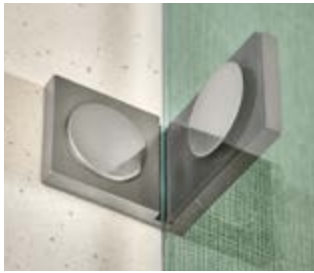

**Links:**  
DIANA L-Steel  
Duschsystem  
Seite 107

**Diese Seite:**  
DIANA L600  
Walk-In Seitenwand  
Seite 114



Die Wahl der besten Art der Duschtrennwand ist eine Frage des persönlichen Geschmacks – und der Möglichkeiten, die ein Raum bietet. Wichtig zu wissen ist dabei: Die DIANA Badwelt L hat für jedwede Einbausituation nicht nur eine, sondern gleich eine ganze Vielfalt an Variationen zu bieten. Und zwar in Standardabmessungen – oder auch maßgeschneidert für jeden individuellen Bedarf.

Egal, ob Sie eine Dusche mit beweglichen Elementen wie Pendel- oder Gleittüren bevorzugen, oder mit Festfeldern eine besonders freie und geräumige Duschemgebung schaffen möchten: Komponenten aus der Badwelt L übertreffen in Material- und Verarbeitungsqualität selbst die höchsten Ansprüche. Und zwar unabhängig von der Frage, welcher Art der Duschplatz auch sein mag.



**DIANA PROFI-TIPP**  
von Tobias Halmer aus Singen

## WANDNISCHEN IN DER DUSCHE SIND PRAKTISCH

Gut hat's, wer von Anfang an daran denkt, dass Wandnischen in der Dusche praktisch und komfortabel zugleich sein können. Wenn es die Wandstärke hergibt, entstehen dadurch geräumige Ablagen, die auch noch als atmosphärische, indirekte Lichtquelle fungieren können. Wichtig ist dabei, ein kleines Gefälle einzuplanen, damit das Wasser nicht in den Nischen steht – und auch die Abdichtung der Nische muss unbedingt stimmen. Apropos Planung: Gerade bei Nischen ist es wichtig, sie gleich von Anfang an mitzudenken. Denn ein nachträglicher Einbau ist sehr aufwändig. Am besten eignen sich vorgefertigte Fächer, die nicht gefliest sind. Denn wenn es keine Fugen gibt, können die auch im Laufe der Zeit nicht unansehnlich werden. Um auch wirklich alltagstauglich zu sein, sollte so eine Nische übrigens 30 Zentimeter Höhe haben, damit auch alle handelsüblichen Shampoos und Duschgels bequem reinpassen.

Jetzt mein Geheimtipp: Besonders komfortabel ist eine Fußnische in etwa 40 Zentimetern Höhe. Dort kann sich der Fuß dann ganz bequem aufstützen, während man sich deutlich angenehmer der Haarentfernung mittels Rasierer widmet. Sie sehen also, dass clever integrierte Nischen die Dusche gehörig aufwerten können.

*Andere, häufig gestellte Fragen finden Sie in unseren FAQ auf Seite 222*



DIE  
**GROSSE**  
**VIELFALT**  
MACHT  
DEN  
UNTER-  
SCHIED





**Links:**  
DIANA L100 XP  
Pendeltür mit  
Seitenwand  
Seite 112

DIANA L200 XP  
Pendelflügel  
für Badewannen  
Seite 113

**Diese Seite:**  
DIANA L200 XP  
Pendeltüren-  
EckEinstieg  
Seite 113



#### DIANA L DUSCHKABINEN

*Duschkabinen von DIANA L sind in jeder erdenklichen Einbausituation allererste Wahl. Das liegt nicht nur an der Vielfalt möglicher Konstruktionen – mit oder ohne Profile – sondern auch an der hohen Materialgüte der eingesetzten Komponenten. Die ausgezeichnete Verarbeitungsqualität trägt ebenfalls zu einem exklusiven Badgefühl bei. Rein technisch betrachtet reicht die Palette von Pendeltüren mit Hebe-Senk-Mechanismus, die sowohl nach innen und außen geöffnet werden können, bis hin zu Kabinen mit leichtgängigen Gleit-türen. Und zwar in vielerlei Abmessungen und auf Wunschmaß. Damit das Ergebnis der Planung nicht nur gut, sondern absolut perfekt passt.*



**Diese Seite:**  
DIANA L500  
EckEinstieg  
mit Festfeld  
Seite 113

**Rechts:**  
DIANA L700  
Pendeltür  
mit EckEinstieg  
Seite 114

DIANA L700  
Walk-In Wall  
Seite 114

DIANA L700  
Walk-In Gleittür  
Seite 114





MIT  
KLAREM  
GLAS DIE  
**TRAUM-  
DUSCHE**  
KREIEREN





## DIANA PROFI-TIPP

von Mario Stamp aus Wiesbaden

# EINE BODENEBENE DUSCHE MIT DUSCHPROFIL - DAS SIND MEINE TIPPS

Bei der bodenebenen Dusche kommt es auf die Aufbauhöhe des Bodens an. Da braucht es ein Mindestmaß, damit ein Gefälle für den Ablauf möglich ist. Ein Duschplatz-Element von DIANA ist eine besonders feine Sache. Denn das lässt sich schnell und unkompliziert vom Profi installieren und bringt so essenzielle Dinge wie den Ablauf bereits mit. Die notwendige Neigung, damit das Wasser problemlos ablaufen kann, ist auch schon werksseitig berücksichtigt. Davon abgesehen lässt sich ein Duschplatz ohne Weiteres mit Fliesen oder anderen geeigneten Belägen überbauen, sodass er sich perfekt in die Umgebung einfügt.

Wichtig zu wissen: DIANA verfügt über Duschplätze mit verschiedenen Aufbauhöhen, sodass auch bei wenig Spielraum selbst im Altbau bodenebene Duschen meistens möglich sind. Egal für welche Form der bodenebenen Dusche Sie sich entscheiden: Es kommt beim Einbau auf eine lückenlose und professionelle Abdichtung an. So vermeiden Sie verstecktes Eindringen von Wasser und Schimmelbildung.

Gekrönt wird der praktische Duschplatz von einem Duschprofil. Es ist der sichtbare Abschluss, in dem das Wasser verschwindet. DIANA liefert verschiedene Ausführungen. Die Abdeckung ist ganz leicht abzunehmen, was die Reinigung des Ablaufs zu einem Kinderspiel macht!

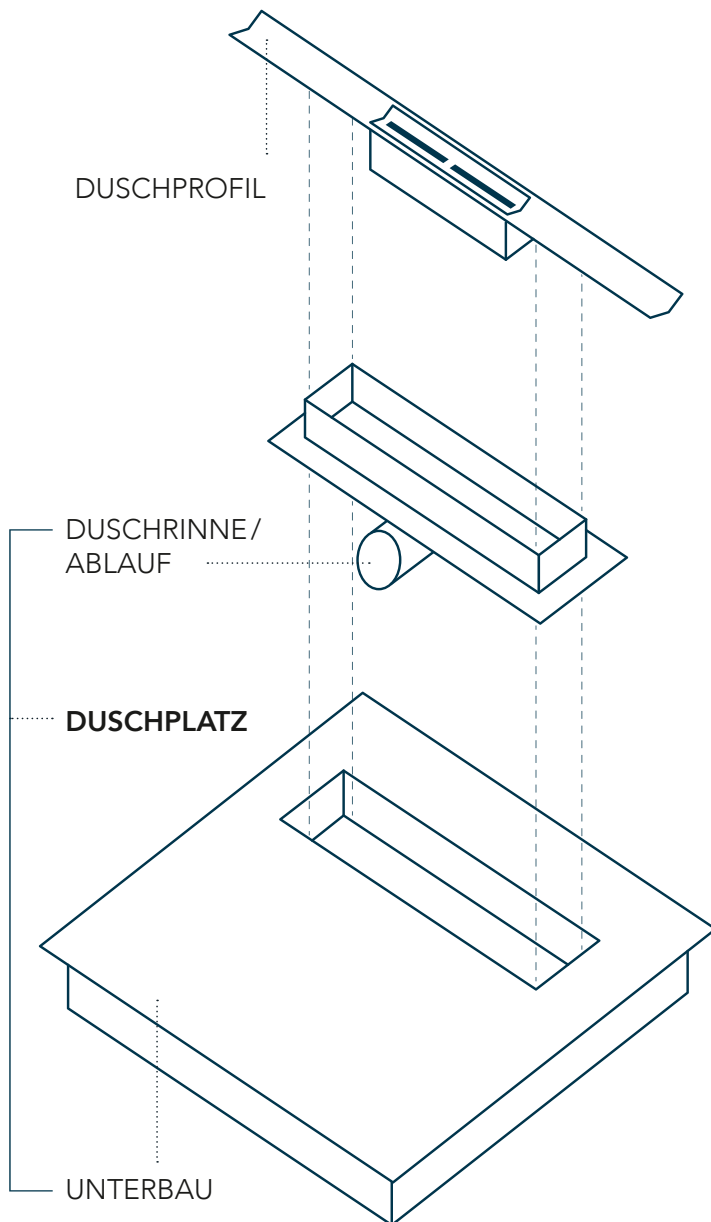



**DIANA L100 DUSCHPROFIL  
& DUSCHPLATZ**

*Duschplätze von DIANA L100 sind ideal, um bei bodenebenen Duschen Wasser verlässlich und rasch abfließen zu lassen. Verschiedene Optionen bei der Abdeckung lassen viel Gestaltungsspielraum: von puristisch in Edelstahl bis zu individuell mit Fliese oder Naturstein bestückbar. Sie haben die Wahl – auch darüber, ob Sie ein Duschprofil bevorzugen, das im Gegensatz zur Rinne noch ein Stück zurückhaltender und eleganter wirkt.*  
Seite 112



Entdecken Sie mehr  
auf Instagram unter  
**#DIANABadwelten**

DIANA L200  
BADHEIZKÖRPER

*Badheizkörper DIANA L200 sind nicht nur eine effiziente Heizquelle für wohlige Atmosphäre im Bad. Sie sind auch ein Design-Statement in unübertroffener Farb-Vielfalt: Mehr als 50 Töne stehen zur Wahl. Seite 115*



Edelstahl-  
finish



weitere  
Farben



Pflegendes für ungekünstelte Menschen, die sich etwas Gutes tun wollen: Meraki achtet bei den Bio-Produkten für Haut & Haare darauf, dass sie nicht nur den Anwender\_Innen gut tun, sondern auch dem Rest der Welt. Farbfrei, ohne Parfums und im Einklang mit dem Me.

[www.merakimoments.com](http://www.merakimoments.com)



DIANA L200-Steel  
Haken  
Seite 97



DIANA L200  
Badheizkörper  
elektrisch  
Seite 115

# ME/TIME

Den Mut haben, sich zwischendurch ganz und gar auf sich selbst zu konzentrieren: Das ist Me-Time im besten Sinne. Denn diese Form von Selfcare stärkt die Selbstwahrnehmung, wärmt die Seele und füllt die Akkus wieder auf. Wir verraten Ihnen, wie unsere Kooperationspartner dabei helfen, immer wieder Kraft bei sich selbst zu tanken.

*Praktisch und unabhängig: Die DIANA L200 Badheizkörper in der Elektro-Ausführung lassen sich nachträglich und unabhängig vom Heizleitungssystem installieren. Sie funktioniert so auch an kühleren Tagen jenseits der Heizperiode.*



Möve stellt Handtücher, Badtextilien und Bademäntel her, von denen man sich nur zu gerne berühren lässt. Dabei achtet das Unternehmen auf die Nachhaltigkeit seiner flauschigen Produkte, weil dem Mensch nicht guttut, was der Umwelt schadet.

[www.moeve.de](http://www.moeve.de)



Produkte von Daytox zu wählen bedeutet, sich und seiner Haut etwas wirklich Gutes zu tun. Und nicht nur das: Neben den natürlichen, veganen und tierleidfreien Inhaltsstoffen verzichtet die Marke Made in Germany bewusst auf umweltbelastende Farbstoffe oder Silikone.

[www.daytox.de](http://www.daytox.de)

## DIANA L100 und L200 Badmöbel

+ **NEU** → Seite 47



DIANA L100-Neu Badmöbel

Front Eiche Royal, Griffleiste schwarz, Breite 800 mm

DIANA L100-Neu Möbelwaschtisch weiß-clean (DI004134201) 640,- €

mit Waschtischunterschrank (DI083510023078) 941,- €

und Halbhochschrank, Breite 400 mm (DI083526013078) 901,- €

inkl. Spiegelschrank mit 3 seitiger LED Beleuchtung (DI083503021078) 1.525,- €



DIANA L100-Neu Badmöbel

Front Scuro Velvet, Griffleiste eloxiert, Breite 600 mm,

DIANA L100-Neu Waschtisch 600 mm weiß-clean

(DI004102201) 268,- € mit Waschtischunterschrank

(DI083508012216) 987,- €, inkl. LED Lichtspiegel mit

3-seitiger Beleuchtung (DI08350002) 1.064,- €

DIANA L100-Neu Badmöbel gibt es in 3 Farbvarianten.

+



DIANA L200 Badmöbel

Front Grau Hochglanz Acryl, 1220 mm, Mineralguss-Waschtisch alpinWeiß mit Unterbau und Sideboard,  
inkl. Leuchtspiegel, 2.691,- €



DIANA L200 Badmöbel

Front Grau Hochglanz Acryl, 1220 mm,  
Mineralgusswaschtisch alpinWeiß,  
Unterbau mit 4 Auszügen  
inkl. Spiegelschrank, 5.864,- €

DIANA L200 Badmöbel gibt es in über 20 Farbvarianten.



Mehr Details unter  
QR.DIANA-BAD.DE/BADMOEBEL-L



Die gezeigten Produkte gibt es in  
vielen Ausführungen und Größen.



**DIANA L300 Badmöbel**

Front Sommereiche, Rahmen Schwarz matt, 1280mm,  
Waschtischunterschrank (DI0890410732) 1.052,- €,  
Waschtischplatte, (DI089023234) 266,- €,  
Spiegelschrank mit LED Beleuchtung, (DI0890062732) 1.533,- €,  
DIANA L300 Aufsatzschale dünnwandig oval 590 x 405mm Weiß,  
(DI006715201) 581,- € und Halbhochschrank (DI0890120732) 1.162,- €



**DIANA L300 Sideboard**

bodenstehend, 740 x 1000 mm, Front Sommereiche, Rahmen Schwarz matt,  
(DI089022732) 1.074,- €



→ Seiten 48, 50



**DIANA L300 Badmöbel**

Eine Einheit:  
Front Anthrazit Grau, Rahmen Edelstahloptik gebürstet, 1080 mm,  
Spiegel mit LED-Beleuchtung 1000 mm, (DI08900128) 853,- €,  
Wandwaschtischunterschrank 1080 mm, (DI0890370834) 1.010,- €,  
Waschtischplatte (DI089025034) 254,- €,  
DIANA L300-White Dünnwandige Aufsatzschale rund 400 mm, Weiß matt clean,  
(DI006705043) 788,- €



**DIANA L300 Gästebadmöbel**

Front Graphite Grey, Rahmen Edelstahl gebürstet, Waschtischunterbau 500 mm,  
(DI0890681830) 692,- €,  
Spiegel 500 x 800 mm, mit LED-Beleuchtung (DI08906708) 693,- €,  
DIANA S100 Handwaschbecken, 505 x 280 mm, (DI001366...) 229,- €,  
Wandregal 400 mm, (DI0890082830) 241,- €,  
Highboard 1050 x 400 mm, (DI0890140830) 1.057,- €

DIANA L300 Badmöbel gibt es in 5 verschiedenen Farbvarianten und 2 Rahmenfarben.

## DIANA L400 und L500 Badmöbel



### DIANA L400 Badmöbel

Front bicolor Eiche Tabak / Weiß, 1417 mm, Waschtisch Weiß mit Unterbau, 2 Auszüge, Spiegelschrank mit horizontaler LED-Beleuchtung mit Hochschrank Front bicolor eiche tabak / Weiß, Breite 400 mm, 3.985,- €

DIANA L400 Badmöbel gibt es in über 20 Farbvarianten.  
Fronten und Außenseiten als Bicolor erhältlich.

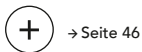

### DIANA L500 Badmöbel

Waschtischunterschrank Front Dunkelgrau Hochglanz, Breite 1200 mm, Unterbau inkl. Konsolenplatte, Spiegelschrank mit 3 Türen, beidseitig verspiegelt mit LED-Lichtstreifen, 3.547,- €, DIANA L500 Aufsatzbecken 750 mm Weiß, (DI005103201) 634,- €

DIANA L500 Badmöbel gibt es in über 18 Farbvarianten.



### DIANA L500 Badmöbel

Hochschrank Front Echtholz furniert Eiche Authentic, Waschtischunterschrank 800 mm und LED Spiegelschrank 2 Türen, 3.794,- €, DIANA L500 Waschtisch 1 Hahnloch, 800 mm, Weiß, (DI005031201) 667,- €



Mehr Details unter  
[QR.DIANA-BAD.DE/BADMOEBEL-L](https://www.qr.diana-bad.de/badmoebel-l)



Die gezeigten Produkte gibt es in  
vielen Ausführungen und Größen.

+ → Seiten 32, 35



#### DIANA L600 Badmöbel

Doppel-Waschtischunterschrank mit 6 Auszügen, bodenstehend, Echtholz Eiche Wild, Breite 1502 mm. Doppel-Waschtischunterschrank mit 6 Auszügen, bodenstehend (DI0891220105) 5.986,- €  
DIANA L500 Aufsatzbecken 600 mm Weiß-clean, 2x (DI005102201) 603,- €  
Spiegelschrank Wandeinbau mit 4 Türen 1556 mm (DI08910240) 4.123,- €  
Highboard (DI0891660105) 1.787,- €  
und Hängeschrank (DI0891540105) 1.830,- €

#### DIANA L600 Sitzbank

mit Auszug, inklusive integrierter Ablageplatte, bodenstehend, Korpus und Front Echtholz Eiche Wild, Gesamtlänge 2400 mm. Sitzbank mit 1 Auszug, integrierter Ablageplatte, bodenstehend, je 800x420x470 mm, 3x (DI0891831105) à 2.245,- €

DIANA L600 Badmöbel gibt es in Korpus Vollholz Eiche Wild, Fronten sind neben Eiche Wild auch in Vulkano und Weiß Kristall jeweils in Matt und Glanz erhältlich.

+ → Seiten 56, 57

+ → Seite 34



#### DIANA L600 Gästebadmöbel

Gäste Unterschrank mit 1 Tür, Korpus Eiche Wild, Front Weiß Kristall matt, Breite 450 mm, (DI0891860104) 1.190,- €, Spiegel mit indirekter und waagrechter LED-Beleuchtung (DI08918400) 1.970,- €, DIANA L500 Handwaschbecken 450 mm Weiß-clean (DI005111201) 309,- €

#### DIANA L600 Wohnmöbel

Sideboards mit 2 Auszügen, offenes Fach links/rechts, Korpus Eiche Wild, Front Vulkano Matt Unterschrank 1402 mm mit 2 Auszügen, 1 offenes Fach links (DI0891592102) 2.930,- €, Unterschrank 1402 mm mit 2 Auszügen, 1 offenes Fach rechts (DI0891602102) 2.930,- €

DIANA L700 Bad- und Wohnmöbel  
DIANA L100 Spiegelschrank

+ NEU



**DIANA L700 Badmöbel**  
Waschtischplatte mit natürlicher Baumkante in Wildeiche Breite 1200 mm (DI08360004301) 1.091,- € mit DIANA L300 Stahl Aufsatzschale rund 420 mm Farbe Forest (DI006901066) 773,- € und Waschtischunterschrank Noche Velvet 2 Auszüge 1200mm, (DI08360801830) 1.064,- € mit Ablageplatte für Unterschrank 1200 mm (DI08361605218) 271,- € mit DIANA L100 LED Leuchtspiegel rund 600 mm mit Schalter im Glas (DI662613) 634,- € und DIANA L100 LED Leuchtspiegel rund 900 mm mit Schalter im Glas (DI662616) 1.005,- €

NEU

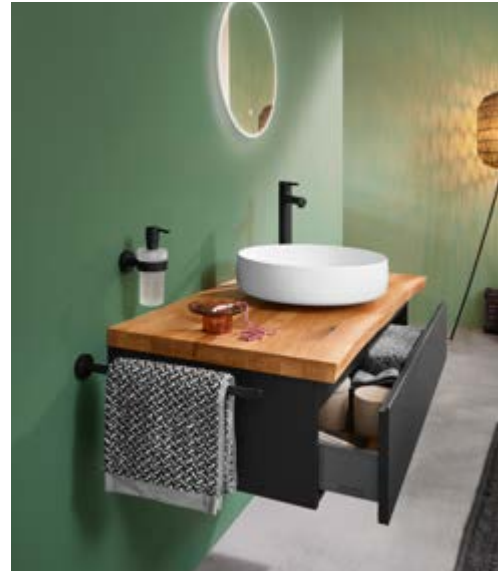

**DIANA L700 Badmöbel**  
Waschtischplatte mit natürlicher Baumkante in Wildeiche Breite 1000 mm (DI08360003301) 956,- € mit DIANA L300 Stahl Aufsatzschale rund 420 mm in Farbe weiß, (DI006901001) 637,- € und Waschtischunterschrank Noche Velvet 1 Auszug, 1000 mm (DI08360603830) 747,- € und DIANA L100 LED Leuchtspiegel rund 600 mm mit Schalter im Glas (DI662613) 634,- €

+ → Seiten 52, 53



**DIANA L100 Spiegelschrank**  
Hochwertiger Aluminiumkorpus, Doppelspiegeltüren, LED Beleuchtung umlaufend mit Weißlichtadaption. Je zwei 8mm Glasböden höhenverstellbar, Rückwand verspiegelt, Scharniere mit Softclosefunktion für sanftes Schließen, 2 Steckdosen/ Schalter Standard innen unten rechts, Wandeinbau ohne zusätzlichen Einbaurahmen und ohne Einbaubox möglich

**DIANA L100 Spiegelschrank Aufputz,**  
Alu, LED-Beleuchtung, Rückwand verspiegelt, 2-türig,  
600 x 700 x 150 mm, (DI671200720) 1.250,- €  
800 x 700 x 150 mm, (DI671204720) 1.370,- €  
1000 x 700 x 150 mm, (DI671208720) 1.469,- €  
3-türig,  
1200 x 700 x 150 mm, (DI671212720) 1.674,- €  
1300 x 700 x 150 mm, (DI671214720) 1.783,- €  
1500 x 700 x 150 mm, (DI671218720) 1.913,- €

**DIANA L100 Spiegelschrank Unterputz**  
Alu, LED-Beleuchtung, Rückwand verspiegelt, 2-türig,  
600 x 700 x 150 mm, (DI671201720) 1.250,- €  
800 x 700 x 150 mm, (DI671205720) 1.370,- €  
1000 x 700 x 150 mm, (DI671209720) 1.469,- €  
3-türig  
1200 x 700 x 150 mm, (DI671213720) 1.674,- €  
1300 x 700 x 150 mm, (DI671215720) 1.783,- €  
1500 x 700 x 150 mm, (DI671219720) 1.913,- €



**DIANA L100**  
Wattepadspender  
160 mm hoch,  
(DI670906) 45,- €



**DIANA L100**  
Magnetleiste  
84 mm lang, 10 mm breit,  
verchromt,  
(DI670909) 46,- €

Für den DIANA L100 gibt es noch weiteres praktisches Zubehör.

Der Spiegelschrank ist ebenfalls in der Variante Schwarz matt lieferbar

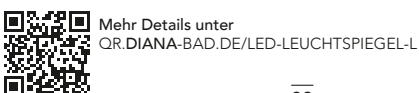

Mehr Details unter  
QR.DIANA-BAD.DE/LED-LEUCHTSPIEGEL-L

+ Die gezeigten Produkte gibt es in vielen Ausführungen und Größen.





**DIANA L100 LED-Leuchtspiegel mit umlaufender Beleuchtung frontal und seitlich**  
2-teiliger Spiegel mit abnehmbarem Glasoberteil. Montage bis 1000 x 800 mm wahlweise horizontal oder vertikal möglich. Seitenteile umlaufend verglast und satiniert. Satinierung 30 mm breit (ab 100 x 80 cm = 40 mm Breite) ohne Schalter, Elektronik und LED Lichttechnik austauschbar (6.000 Kelvin),

450 x 900 mm, (DI662501) 980,- €  
600 x 800 mm, (DI662502) 1.017,- €  
800 x 800 mm, (DI662503) 1.226,- €  
900 x 700 mm, (DI662504) 1.226,- €  
1000 x 800 mm, (DI662505) 1.450,- €  
1200 x 800 mm, (DI662506) 1.918,- €  
1300 x 800 mm, (DI662507) 2.172,- €  
1400 x 800 mm, (DI662508) 2.239,- €



**DIANA L100 LED-Leuchtspiegel rund, mit Lichtwechsler im Glas**  
umlaufende Satinierung 3 cm (45 rund = 1 cm)  
Montageprofile aus Edelstahl, LED Streifen hinter umlaufender Plexiabdeckung, 5 mm Spiegelglas Elektronik und LED Lichttechnik austauschbar (3.000 - 6.000 Kelvin), Stufenloser Wechsel durch Touchfunktion der Lichtfarben von Warmweiss zu Kaltweiss, Tiefe 30 mm,  
450 mm (DI662611) 574,- €  
600 mm (DI662613) 634,- €  
900 mm (DI662616) 1.005,- €



**DIANA L200 LED-Leuchtspiegel, Edelstahl poliert**

450 x 800 mm, (DI662701500) 750,- €  
500 x 700 mm, (DI662702500) 770,- €  
600 x 800 mm, (DI662703500) 817,- €  
800 x 800 mm, (DI662704500) 935,- €  
900 x 700 mm, (DI662705500) 968,- €  
1000 x 800 mm, (DI662711500) 1.044,- €  
1200 x 800 mm, (DI662712500) 1.154,- €  
1300 x 800 mm, (DI662713500) 1.274,- €  
1400 x 800 mm, (DI662714500) 1.456,- €  
1600 x 800 mm, (DI662716500) 1.582,- €  
1800 x 800 mm, (DI662718500) 1.799,- €



**DIANA L200 LED-Leuchtspiegel, Edelstahl matt gebürstet**

450 x 800 mm, (DI662701515) 820,- €  
500 x 700 mm, (DI662702515) 842,- €  
600 x 800 mm, (DI662703515) 888,- €  
800 x 800 mm, (DI662704515) 1.007,- €  
900 x 700 mm, (DI662705515) 1.039,- €  
1000 x 800 mm, (DI662711515) 1.116,- €  
1200 x 800 mm, (DI662712515) 1.225,- €  
1300 x 800 mm, (DI662713515) 1.345,- €  
1400 x 800 mm, (DI662714515) 1.528,- €  
1600 x 800 mm, (DI662716515) 1.653,- €  
1800 x 800 mm, (DI662718515) 1.870,- €

**DIANA L200 LED-Leuchtspiegel**  
mit Satinierung oben 5,5 cm und Satinierung unten 1,5 cm (Waschplatzbeleuchtung), Lichtwechsler seitlich rechts im Rahmen zur individuellen Lichteinstellung (3.000-6.000 Kelvin) / Dimmfunktion. Energieeffizienzklasse D, Elektronik und LED-Beleuchtung austauschbar. Seitliche Montage- und Sichtschutzprofile in 3 verschiedenen Ausführungen: Edelstahl poliert, Edelstahl matt gebürstet und Edelstahl schwarz Pulverbeschichtet.

Sonderanfertigungen und Optionen auf Anfrage.

**DIANA L200 LED-Leuchtspiegel, Edelstahl schwarz Pulverbeschichtet**

450 x 800 mm, (DI662701530) 814,- €  
500 x 700 mm, (DI662702530) 835,- €  
600 x 800 mm, (DI662703530) 882,- €  
800 x 800 mm, (DI662704530) 1.000,- €  
900 x 700 mm, (DI662705530) 1.033,- €  
1000 x 800 mm, (DI662711530) 1.110,- €  
1200 x 800 mm, (DI662712530) 1.219,- €  
1300 x 800 mm, (DI662713530) 1.339,- €  
1400 x 800 mm, (DI662714530) 1.521,- €  
1600 x 800 mm, (DI662716530) 1.647,- €  
1800 x 800 mm, (DI662718530) 1.864,- €



Mehr Details unter  
QR.DIANA-BAD.DE/KERAMIK-L



**DIANA Clean**  
Einzigartige schmutzabweisende Oberfläche.



**DIANA Hygiene**  
Antibakterielle Glasur, die Keimwachstum in feuchten Badumgebungen um bis zu 99,9% reduziert.

# DIANA L100 und L200 Keramik



## DIANA L100-Neu Waschtisch

mit Hahnloch und Überlauf inkl. Ablaufgarnitur, Weiß-clean,  
 500 x 470 x 170 mm, (DI004100201) 224,- €  
 600 x 470 x 170 mm, (DI004102201) 268,- €  
 800 x 470 x 170 mm, (DI004104201) 378,- €  
 1000 x 470 x 170 mm, (DI004106201) 462,- €  
 mit 2 Hahnöchern, 1200 x 470 x 170 mm, (DI004108201) 819,- €



## DIANA L100-Neu Aufsatz-Waschtisch

mit Hahnloch und Überlauf inkl. Ablaufgarnitur, geschliffen, Weiß-clean,  
 500 x 470 x 170 mm, (DI004110201) 271,- €  
 600 x 470 x 170 mm, (DI004112201) 315,- €  
 800 x 470 x 170 mm, (DI004114201) 424,- €  
 1000 x 470 x 170 mm, (DI004116201) 509,- €  
 mit 2 Hahnöchern, 1200 x 470 x 170 mm, (DI004118201) 866,- €



## DIANA L100-Neu Möbel-Waschtisch

mit Hahnloch und Überlauf inkl. Ablaufgarnitur,  
 Weiß-clean,  
 600 x 530 x 172 mm, (DI004132201) 436,- €  
 795 x 530 x 172 mm, (DI004134201) 640,- €  
 995 x 530 x 172 mm, (DI004136201) 800,- €  
 1195 x 530 x 172 mm, (DI004138201) 1.239,- €



DIANA L100-Neu Aufsatz-Waschtisch Konsole  
 rechteckig, mit Überlauf, geschliffen, Weiß-clean,  
 500 x 397 x 170 mm, (DI004142201) 462,- €  
 600 x 400 x 170 mm, (DI004143201) 506,- €  
 800 x 397 x 170 mm, (DI004144201) 642,- €



DIANA L100-Neu Aufsatz-Waschtisch Konsole  
 400 x 400 x 170 mm, quadratisch, mit Überlauf,  
 geschliffen, Weiß-clean, (DI004141201) 422,- €

DIANA L100-Neu Aufsatz-Waschtisch Konsole  
 400 x 400 x 170 mm, rund, mit Überlauf, geschliffen,  
 Weiß-clean, (DI004140201) 482,- €



DIANA L100-Neu Urinal mit Deckel  
 300 x 315 x 555 mm, Absenkautomatik,  
 Zulauf hinten, Weiß-clean,  
 (DI004800001) 476,- €

DIANA L100-Neu Urinal Ersatzdeckel  
 (DI004802001) 164,- €



DIANA L100 Tiefspül-Wand-WC spülrandlos  
 540 mm Ausladung, 3 Spülströme mit abnehmbarem  
 Spülverteiler, für 3/6 l Spülmenge, mit verdeckter  
 Befestigung,  
 (DI004512...) 442,- €



DIANA L100 Wand-Bidet  
 1 Hahnloch, Überlaufloch, 545 mm Ausladung,  
 mit verdeckter Befestigung, (DI004402...) 390,- €

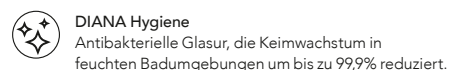
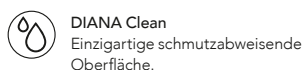
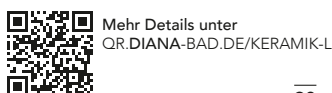



**DIANA L100 Dusch-WC Basic 1.1**

Weiß, mit DIANA Clean, spülrandlos. Vaginal- und Analhygiene. Benötigt einen eigenen Wasseranschluss. Wassertemperatur, Düsenposition, Wasserdruck sowie eine individuelle Sitztemperatur sind einstellbar. Mit Geruchsabsaug- und Entkalkungsfunktion, Kinder- und Energiespar-Modus sowie Stummschaltung der Signaltöne und automatischer Reinigung. (DI006792201) 2.302,- €



**DIANA L200 Dusch-WC Comfort 1.1**

Weiß, mit DIANA Clean, spülrandlos. Vaginal- und Analhygiene. Benötigt einen eigenen Wasseranschluss. Automatische Vor- und Rückwärtsbewegung der Düse. Automatisch pulsierender Wasserdruck. Trocknerfunktion mit einstellbarer Temperatur. Wassertemperatur, Düsenposition, Wasserdruck sowie eine individuelle Sitztemperatur sind einstellbar. Mit Geruchsabsaug- und Entkalkungsfunktion, Kinder- und Energiespar-Modus sowie Stummschaltung der Signaltöne und automatischer Reinigung. Automatisches Schließen und Öffnen des WC-Sitzes. (DI006793201) 3.033,- €

**Zusätzliche Ausstattung in der Comfort Variante:**

Oszillation, Pulsation, Kombidusche, Trocknerfunktion mit einstellbarer Temperatur, automatisches Öffnen und Schließen des WC-Sitzes



**DIANA L300 Dusch-WC**

Weiß, mit DIANA Clean, spülrandlos. Vaginal- und Analhygiene. Benötigt einen eigenen Wasseranschluss. Wassertemperatur, Düsenposition, Wasserdruck sowie eine individuelle Sitztemperatur ist einstellbar. Mit WC-Sitz mit Absenkautomatik, Geruchsabsaug- und Entkalkungsfunktion, Kinder- und Energiespar-Modus sowie Stummschaltung der Signaltöne und automatischer Reinigung, LED-Nachtfunktion, Steuerung über Mobile App oder per Sprachsteuerung, (DI006794201) 3.280,- €



**DIANA L300 und L400 Dusch-WC Fernbedienung**

Vaginal- & Anal-Hygiene, Einstellbare Düsenposition, einstellbarer Wasserdruck, einstellbare Wassertemperatur, autom. Vor- & Rückwärtsbewegung der Düse, automatisch pulsierender Wasserdruck, Trocknerfunktion mit einstellbarer Temperatur, beheizter Sitz mit einstellbarer Sitztemperatur, LED-Beleuchtung, Kinder-Modus, Stummschaltung der Signaltöne, Entkalkungsfunktion, Diagnosefunktion



**DIANA L400 Dusch-WC**

Weiß, mit DIANA Clean, spülrandlos, Vaginal- und Analhygiene. Benötigt einen eigenen Wasseranschluss. Wassertemperatur, Düsenposition, Wasserdruck sowie eine individuelle Sitztemperatur sind einstellbar. Mit Geruchsabsaug- und Entkalkungsfunktion, Kinder- und Energiespar-Modus sowie Stummschaltung der Signaltöne und automatischer Reinigung, automatisches Schließen und Öffnen LED-Nachtfunktion, Steuerung über Mobile App oder per Sprachsteuerung, Öffnen des WC-Sitzes, (DI006795201) 3.582,- €



**Mobile App**  
Alle Funktionen bequem über das eigene Smartphone steuern.



**Berührungslos**  
Öffnendes WC in der Comfort-Version.



**Sprachsteuerung**  
Alle Funktionen problemlos per Sprache steuern.

# DIANA L300 Keramik

NEU



**DIANA L300 Stahl-Aufsatzschale freistehend, rund**  
inklusive Ablaufventil starr,  
in 6 verschiedenen Farben erhältlich,  
Ø 320 x 145 mm, (DI006900001) 543,- €  
Ø 420 x 145 mm, (DI006901001) 637,- €



**DIANA L300 Aufsatzschale freistehend, rund**  
Ø 400 x 145 mm, ohne Hahnloch,  
inklusive Ablaufventil starr mit Keramik-Ablaufstopfen  
Weiß-clean, (DI006705201) 698,- €

**DIANA L300-White Aufsatzschale**  
Weiß matt clean, (DI006705043) 788,- €

**DIANA L300-Black Aufsatzschale**  
Schwarz matt clean, (DI006705042) 883,- €



**DIANA L300 Aufsatzschale freistehend, eckig**  
475 x 410 x 145 mm, ohne Hahnloch,  
inklusive Ablaufventil, starr mit Keramik-Ablaufstopfen  
Weiß-clean, (DI006725201) 581,- €

**DIANA L300-White Aufsatzschale**  
Weiß matt clean, (DI006725043) 657,- €

**DIANA L300-Black Aufsatzschale**  
Schwarz matt clean, (DI006725042) 738,- €



**DIANA L300 Aufsatzschale freistehend, oval**  
590 x 405 x 145 mm, ohne Hahnloch,  
inklusive Ablaufventil starr  
mit Keramik-Ablaufstopfen  
Weiß-clean, (DI006715201) 581,- €

**DIANA L300-White Aufsatzschale**  
Weiß matt clean, (DI006715043) 657,- €

**DIANA L300-Black Aufsatzschale**  
Schwarz matt clean, (DI006715042) 738,- €



**DIANA L300 Aufsatzschale, freistehend, travers**  
625 x 425 x 145 mm, ohne Hahnloch,  
inklusive Ablaufventil  
starr mit Keramik-Ablaufstopfen  
Weiß-clean, (DI006735201) 643,- €



**DIANA L300 Aufsatzschale freistehend, asymmetrisch**  
560 x 440 x 145 mm, ohne Hahnloch,  
inklusive Ablaufventil starr  
mit Keramik-Ablaufstopfen  
Weiß-clean, (DI006737201) 643,- €

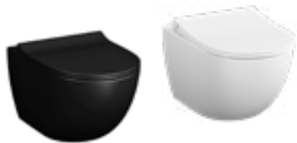

**DIANA L300-White Tiefspül-Wand-WC, spülrandlos**  
Weiß matt clean, (DI006780043) 628,- €

**DIANA L300-Black Tiefspül-Wand-WC, spülrandlos**  
Schwarz matt clean, (DI006780042) 799,- €



**DIANA L300-White Tiefspül-Wand-WC kompakt spülrandlos, 495 mm Ausladung, Weiß matt clean,**  
(DI006783043) 713,- €

**DIANA L300-Black Tiefspül-Wand-WC kompakt spülrandlos, 495 mm Ausladung, Schwarz matt clean,**  
(DI006783042) 885,- €

NEU



**DIANA L300-White WC-Sitz mit Absenkautomatik, Weiß matt, Slim,**  
(DI031337043) 203,- €  
überlappend, (DI031338043) 203,- €

**DIANA L300-Black WC-Sitz mit Absenkautomatik, Schwarz matt, Slim,**  
(DI031337042) 203,- €  
überlappend, (DI031338042) 203,- €



Mehr Details unter  
QR.DIANA-BAD.DE/KERAMIK-L



**Oberfläche**  
Optional als matte  
Variante erhältlich.



**Farben**  
In verschiedenen  
Farben erhältlich.



**DIANA Hygiene**  
Antibakterielle Glasur, die Keimwachstum in  
feuchten Badumgebungen um bis zu 99,9% reduziert.



**DIANA L500 Waschtisch**

Weiß, mit Überlaufabdeckung verchromt, geeignet zur Wandmontage und wandbündige Aufsatzmontage, unterbaufähig,

500 x 470 x 160 mm, 1 Hahnloch durchgestochen, (DI005001201) 390,- €

ohne Hahnloch, für 3 Hahnlöcher vorgestanzt, (DI005003201) 390,- €

600 x 470 x 160 mm, 1 Hahnloch durchgestochen, (DI005011201) 399,- €

ohne Hahnloch, für 3 Hahnlöcher vorgestanzt, (DI005013201) 399,- €

800 x 470 x 160 mm, 1 Hahnloch durchgestochen, (DI005031201) 667,- €

ohne Hahnloch, für 3 Hahnlöcher vorgestanzt, (DI005033201) 667,- €

1000 x 470 x 160 mm, 1 Hahnloch durchgestochen, (DI005041201) 823,- €

2 Hahnlöcher durchgestochen, (DI005042201) 823,- €

ohne Hahnloch, für 5 Hahnlöcher vorgestanzt, (DI005045201) 823,- €

1200 x 470 x 160 mm, 1 Hahnloch durchgestochen, (DI005051201) 1.024,- €

2 Hahnlöcher durchgestochen, (DI005052201) 1.024,- €

ohne Hahnloch, für 5 Hahnlöcher vorgestanzt, (DI005056201) 1.570,- €



**DIANA L500 Doppel-Waschtisch**

Weiß, mit Überlaufabdeckung verchromt, geeignet zur Wandmontage und wandbündige Aufsatzmontage, unterbaufähig,

1200 x 470 x 160 mm, 2 Hahnlöcher durchgestochen, (DI005062201) 1.069,- €

ohne Hahnloch, für 6 Hahnlöcher vorgestanzt, (DI005066201) 1.069,- €

1500 x 500 x 160 mm, 2 Hahnlöcher durchgestochen, (DI005072201) 1.570,- €

ohne Hahnloch, für 6 Hahnlöcher vorgestanzt, (DI005076201) 1.570,- €



**DIANA L500 Aufsatzbecken**

Weiß, ohne Überlaufloch, geeignet für Aufsatzmontage,

450 x 350 x 130 mm, (DI005100201) 516,- €

600 x 350 x 130 mm, (DI005102201) 603,- €

750 x 350 x 130 mm, (DI005103201) 634,- €



**DIANA L500 Waschtisch**

450 x 350 x 160 mm, Weiß, mit Überlaufloch, geeignet zur Wandmontage und wandbündige Aufsatzmontage, unterbaufähig,

1 Hahnloch durchgestochen, (DI00511201) 309,- €

ohne Hahnloch, für 3 Hahnlöcher vorgestanzt, (DI005113201) 309,- €



**DIANA L500 Handtuchreling Aluminium**

jeweils passend zum Waschtisch verchromt oder schwarz matt erhältlich



**DIANA L500 Urinal**

Weiß, Zulauf 1/2", 390 x 600 x 310 mm,

ohne Deckel (DI005195201) 519,- €

mit Deckel softclose (DI005197201) 672,- €

**DIANA L500 Urinaldeckel softclose**

Weiß, (DI005196001) 164,- €



**DIANA L500 Tiefspül-Wand-WC**

mit verdeckter Befestigung, New Flush Spültechnik, spülrandlos, Weiß,

550 x 360 mm, (DI005170201) 710,- €

500 x 360 mm, Kompakt, (DI005171201) 667,- €

**DIANA L500 WC-Sitz Slim**

mit Softclose, Take off Scharnier, Weiß, (DI031340001) 112,- €



**DIANA L500 Wand-Bidet**

mit verdeckter Befestigung, Weiß,

550 x 360 mm, (DI005190201) 634,- €

500 x 360 mm, Kompakt, (DI005191201) 595,- €



Mehr Details unter  
QR.DIANA-BAD.DE/ACCESSOIRES-L



**DIANA Clean**  
Einzigartige schmutzabweisende  
Oberfläche.



**New Flush Spültechnik**  
Eine spezielle Spültechnik sorgt für besonders  
effektives und effizientes Spülen.

# DIANA L100

## Accessoires



### DIANA L100 Seifenspender

Kristallglas matt, Bedienung von unten, mit Stülpbehälter matt, (DI600212500) 190,- €  
Ersatzstülpbecher, (DI605912) 29,20 €



### DIANA L100 Seifenspender

mit Metallpumpenkopf, (DI600210500) 97,50 €  
dazu passender Halter, verchromt, (DI600002500) 64,- €  
Ersatzseifenspenderglas matt, (DI600910) 38,60 €  
Ersatzmetallpumpenkopf verchromt, (DI600930500) 76,10 €



### DIANA L100 Halter

verchromt, (DI600002500) 64,- €  
dazu passendes Kristallglas matt (DI600013) 36,20 €



### DIANA L100 Doppelhalter mit Ablage

verchromt, Kristallglas und Seifenspender mit Bedienung von unten, (DI600027500) 279,- €



### DIANA L100 Kristallseifenschale

matt, (DI600063) 43,50 €  
dazu passender Doppelhalter verchromt, (DI600022500) 77,30 €



### DIANA L100 Handtuch- /Mantelhaken

verchromt, (DI600360500) 26,60 €



### DIANA L100 Badetuchhalter

verchromt,  
600 mm, (DI600412500) 214,- €  
750 mm, (DI600413500) 312,- €



### DIANA L100 Handtuchhalter

verchromt, starr, 410 mm,  
(DI600314500) 123,- €



### DIANA L100 Handtuchhalter

verchromt, starr, 1-armig, 430 mm,  
(DI600316500) 113,- €



### DIANA L100 Handtuchring

verchromt,  
(DI600325500) 107,- €



### DIANA L100 Ersatz-Duschwischer

für Duscablage DI600512,  
(DI600512) 54,30 €

### DIANA L100 Duscablage gerade Weiß

aus Mineralwerkstoff Solid-Surface mit Wischer silber eloxiert,  
(DI600511500) 106,- €



### DIANA L100 Einhängeduschkorb

2 Körbe gerade, mit Doppelhaken,  
(DI600581500) 321,- €

### DIANA L100 Einhängeduschkorb

2 Eckkörbe, mit Doppelhaken, Edelstahl,  
(DI600580500) 310,- €



Mehr Details unter  
[QR.DIANA-BAD.DE/ACCESSOIRES-L](http://QR.DIANA-BAD.DE/ACCESSOIRES-L)



DIANA L100 Duschkorb  
verdeckte Befestigung, abnehmbar  
(DI600501500) 119,- €  
Eckmodell, Edelstahl hochglanz,  
(DI600500500) 113,- €



DIANA L100 Duschablage Eckmodell Weiß  
aus Mineralwerkstoff Solid-Surface mit Wischer  
silber eloxiert,  
(DI600510500) 128,- €



DIANA L100 Wannengriff  
verchromt, 295 mm,  
(DI600425500) 119,- €



DIANA L100 Papierhalter  
verchromt, mit Deckel,  
(DI600620500) 128,- €



DIANA L100 Papierhalter  
verchromt, mit Ablage,  
(DI600625500) 153,- €



DIANA L100 Papierhalter  
verchromt, ohne Deckel,  
(DI600621500) 77,80 €



DIANA L100 WC Wand-Einbauelement (Abb.)  
mit 2 Glastüren aus VSG, Korpus Edelstahl gebürstet,  
Papier-Durchschub zwischen den zwei Türen,  
Türanschlag rechts (DI60811725) 863,- €  
Türanschlag links (DI608110725) 863,- €

DIANA L100 WC Wand-Einbauelement  
mit 2 befließbaren Türen, flächenbündiger Einbau,  
Korpus Edelstahl gebürstet, Papier-Durchschub  
zwischen den zwei Türen, 831 x 185 x 155 mm,  
Türanschlag rechts (DI608101690) 731,- €  
Türanschlag links (DI608100690) 731,- €

DIANA L100 WC Wand-Einbaurahmen  
für DIANA WC Wand-Einbauelement  
(DI608109) 174,- €

DIANA L100-Black WC Wand-Einbauelemente  
mit 2 Glastüren, Schwarz matt  
Türanschlag rechts (DI60811725) 863,- €  
Türanschlag links (DI608110725) 863,- €  
mit 2 Türen, befließbar, Schwarz matt  
Türanschlag rechts (DI608103530) 863,- €  
Türanschlag links (DI608102530) 863,- €



DIANA L100 Wand-Bürstengarnitur  
Glasbehälter matt, mit Chrombürste,  
(DI600660500) 153,- €



DIANA L100 Reservepapierhalter  
verchromt, (DI600628500) 74,70 €



DIANA L100 LED AKKU Kosmetikspiegel / SET  
5-fache Vergrößerung, mit integrierten aufladbaren  
Akkus, kippstarrer Standfuß und Wandhalter, mit  
Ladekabel, Abschaltautomatik, Farbtemperatur  
tageslichtwertig 6.300 K, verchromt  
(DI668045500) 649,- €

## DIANA L100 und L200 Accessoires



**DIANA L100-Black Seifenspender**  
Kristallglas matt, Bedienung von unten, mit  
Stülbehälter matt, (DI600212530) 236,- €



**DIANA L100-Black Doppelhalter**  
Schwarz matt, (DI600022530) 97,40 €  
dazu passendes Kristallglas, matt,  
(DI600013) 36,20 €  
dazu passende Kristallseifenschale matt,  
(DI600063) 43,50 €



**DIANA L100-Black Handtuch- /Mantelhaken**  
Schwarz matt,  
(DI600360530) 39,70 €



**DIANA L100-Black Handtuchhalter**  
Schwarz matt, starr, 1-armig, 430 mm,  
(DI600316530) 174,- €



**DIANA L100-Black  
Badetuchhalter**  
Schwarz matt, 600 mm,  
(DI600412530) 322,- €



**DIANA L100-Black Wannengriff**  
Schwarz matt, 295 mm,  
(DI600425530) 185,- €



**DIANA L100-Black Duschkorb Eckmodell**  
Schwarz matt, verdeckte Befestigung,  
abnehmbar, (DI600500500) 113,- €



**DIANA L100-Black Papierhalter**  
Schwarz matt,  
mit Deckel, (DI600620530) 179,- €



**DIANA L100-Black Papierhalter**  
starr, Schwarz matt,  
ohne Deckel, (DI600621530) 108,- €



**DIANA L100-Black Reservepapierhalter**  
Schwarz matt,  
(DI600628530) 104,- €



**DIANA L100-Black Wand-Bürstengarnitur**  
Glasbehälter matt, mit Chrombürste,  
(DI600660500) 153,- €



**DIANA L200 Glashalter**  
verchromt, (DI600810500) 74,90 €

**DIANA L200-Black Glashalter**  
Halter Schwarz matt, (DI600810530) 93,20 €

**DIANA L200-Steel Glashalter**  
Halter Edelstahlfinish, (DI600810730) 96,90 €

**DIANA L200 Glas**  
Weiß matt, (DI600810) 40,50 €



**DIANA L200 Seifenhalter**  
verchromt, (DI600812500) 78,60 €

**DIANA L200-Black Seifenhalter**  
Schwarz matt, (DI600812530) 96,90 €

**DIANA L200-Steel Seifenhalter**  
Edelstahlfinish, (DI600812730) 101,- €

**DIANA L200 Schale**  
Glas, Weiß matt, (DI600812) 43,- €



**DIANA L200 Flüssigseifenspender**  
komplett mit Pumpe, Behälter aus  
Glas Weiß matt, Füllmenge ca. 160 ml,  
(DI600815500) 115,- €  
Ersatz-Flasche, (DI600815) 43,- €

**DIANA L200-Black Flüssigseifenspender**  
Schwarz matt, (DI600815530) 143,- €

**DIANA L200-Steel Flüssigseifenspender**  
Edelstahlfinish, (DI600815730) 148,- €



Mehr Details unter  
[QR.DIANA-BAD.DE/ACCESSOIRES-L](http://QR.DIANA-BAD.DE/ACCESSOIRES-L)





DIANA L200 Haken  
verchromt,  
(DI600825500) 30,80 €

DIANA L200-Black Haken  
Schwarz matt,  
(DI600825530) 39,30 €

DIANA L200-Steel Haken  
Edelstahlfinish,  
(DI600825730) 40,50 €



DIANA L200 Doppel-Handtuchhaken  
verchromt,  
(DI600826500) 41,80 €

DIANA L200-Black Doppel-Handtuchhaken  
Schwarz matt,  
(DI600826530) 52,80 €

DIANA L200-Steel Doppel-Handtuchhaken  
Edelstahlfinish,  
(DI600826730) 55,30 €



DIANA L200-Neu Handtuchhalter  
verchromt, 1-armig, starr,  
405 mm, (DI600821500) 135,- €

DIANA L200-Black Handtuchhalter  
Schwarz matt, 1-armig, starr,  
405 mm, (DI600821530) 164,- €

DIANA L200-Steel Handtuchhalter  
Edelstahlfinish, 1-armig, starr,  
405 mm, (DI600821730) 168,- €



DIANA L200 Handtuchhalter  
verchromt, 2-armig, schwenkbar,  
460 mm, (DI600822500) 146,- €

DIANA L200-Black  
Handtuchhalter  
Schwarz matt, 2-armig, schwenkbar,  
460 mm, (DI600822530) 180,- €

DIANA L200-Steel Handtuchhalter  
Edelstahlfinish, 2-armig, schwenkbar,  
460 mm, (DI600822730) 185,- €



DIANA L200 Badetuchstange  
verchromt,  
600 mm, (DI600832500) 246,- €  
800 mm, (DI600833500) 359,- €

DIANA L200-Black Badetuchstange  
Schwarz matt,  
600 mm, (DI600832530) 302,- €  
800 mm, (DI600833530) 423,- €

DIANA L200-Steel Badetuchstange  
Edelstahlfinish,  
600 mm, (DI600832730) 306,- €  
800 mm, (DI600833730) 444,- €



DIANA L200 Wannengriff  
300 mm, verchromt,  
(DI600830500) 141,- €

DIANA L200-Black Wannengriff  
300 mm, Schwarz matt,  
(DI600830530) 173,- €

DIANA L200-Steel Wannengriff  
300 mm, Edelstahlfinish,  
(DI600830730) 177,- €



DIANA L200 Papierhalter  
verchromt, ohne Deckel,  
rechts, (DI600843500) 89,50 €  
links, (DI600842500) 89,50 €

DIANA L200-Black Papierhalter  
Schwarz matt, ohne Deckel,  
rechts, (DI600843530) 111,- €  
links, (DI600842530) 111,- €

DIANA L200-Steel Papierhalter  
Edelstahlfinish, ohne Deckel,  
rechts, (DI600843730) 113,- €  
links, (DI600842730) 113,- €



DIANA L200 Reservepapierhalter  
verchromt,  
(DI600845500) 85,80 €

DIANA L200 Reservepapierhalter  
Schwarz matt,  
(DI600845530) 106,- €

DIANA L200 Reservepapierhalter  
Edelstahlfinish,  
(DI600845730) 108,- €



DIANA L200 Papierhalter  
verchromt, mit Deckel,  
(DI600840500) 148,- €

DIANA L200-Black Papierhalter  
Schwarz matt, mit Deckel,  
(DI600840530) 196,- €

DIANA L200-Steel Papierhalter  
edelstahlfinish, mit Deckel,  
(DI600840730) 200,- €

DIANA L200 Accessoires  
DIANA L und L100 Armaturen



**DIANA L200**  
WC Wandgarnitur  
Wandmodell, Halter verchromt,  
Behälter aus Glas Weiß matt, mit Bürste,  
(DI600850500) 179,- €  
Ersatzbürste, (DI600851500) 40,50 €



**DIANA L200-Steel**  
WC Wandgarnitur  
Wandmodell, Halter edelstahlfinish,  
Behälter aus Glas Schwarz matt,  
mit Bürste, (DI600850730) 223,- €  
Ersatzbürste, (DI600851730) 73,60 €

**DIANA L200-Black**  
WC Wandgarnitur  
Wandmodell, Halter Schwarz matt,  
Behälter aus Glas Weiß matt, mit Bürste,  
(DI600850530) 218,- €  
Ersatzbürste, (DI600851530) 72,40 €



**DIANA L-Black Design-Ablaufventil**  
mit /ohne Staufunktion durch beiliegen-  
den Wechseleinsatz, einsetzbar für Becken  
mit /ohne Überlauf, Schwarz matt,  
(DI481021530) 109,- €

**DIANA L-Steel Design-Ablaufventil**  
durch beiliegenden Wechseleinsatz  
einsetzbar für Becken mit / ohne  
Überlauf, Edelstahlfinish,  
(DI481021730) 124,- €



**DIANA L-Black Design-Flaschensiphon**  
Wandrohr kürzbar, Tauchrohr höhen-  
verstellbar, mit Reinigungsöffnung,  
Schwarz matt,  
(DI481044530) 218,- €

**DIANA L-Steel Design-Flaschensiphon**  
runder Geruchsverschluss, rundes  
Tauchrohr max. 80 mm ausziehbar, rundes  
Wandrohr max. 315 mm kürzbar, mit  
Reinigungsöffnung, Edelstahlfinish,  
(DI481044730) 244,- €



**DIANA L-Black Design-Eckventil**  
Wandanschluss 1/2", Armaturenanschluss 3/8", Rosette  
Ø 60 mm, Schwarz matt,  
(DI407851530) 177,- €

**DIANA L-Steel Design-Echventil**  
Schnellschluss-Keramikventil 90°, Wandanschluss  
1/2", Armaturenanschluss 3/8", Rosette Ø 55 mm  
Edelstahlfinish, (DI407851730) 190,- €



**DIANA L100 Waschtischmischer S-Size**  
Auslaufhöhe 96 mm, SoftEmotion-Keramik-  
kartusche, Ausladung 106 mm, mit Ablaufgarnitur,  
verchromt, (DI406010500) 247,- €  
ohne Ablaufgarnitur, verchromt,  
(DI406011500) 228,- €

**DIANA L100-Black Waschtischmischer**  
ohne Ablaufgarnitur, Schwarz matt,  
(DI406011530) 328,- €



**DIANA L100 Waschtischmischer M-Size**  
Auslaufhöhe 101 mm, SoftEmotion-Keramik-  
kartusche, Ausladung 121 mm, mit Ablaufgarnitur,  
verchromt, (DI406012500) 272,- €  
ohne Ablaufgarnitur, verchromt,  
(DI406013500) 249,- €

**DIANA L100-Black Waschtischmischer**  
mit Ablaufgarnitur, Schwarz matt,  
(DI406014530) 407,- €  
ohne Ablaufgarnitur, Schwarz matt,  
(DI406013530) 392,- €



**DIANA L100 Waschtischmischer L-Size**  
Auslaufhöhe 131 mm, SoftEmotion-Keramik-  
kartusche, Ausladung 124 mm, verchromt  
mit Ablaufgarnitur, (DI406014500) 303,- €  
ohne Ablaufgarnitur, (DI406015500) 285,- €

**DIANA L100-Black Waschtischmischer**  
mit Ablaufgarnitur, Schwarz matt,  
(DI406016530) 448,- €  
ohne Ablaufgarnitur, Schwarz matt,  
(DI406015530) 411,- €



**DIANA L100 Waschtischmischer XL-Size**  
mit erhöhtem Schaft für freistehende Waschschalen, Auslaufhöhe 232 mm, SoftEmotion-Keramikkartusche, Ausladung 183 mm, ohne Ablaufgarnitur, verchromt, (DI406030500) 374,- €

**DIANA L100-Black Waschtischmischer XL**  
ohne Ablaufgarnitur, Schwarz matt, (DI406030530) 611,- €



**DIANA L100 Waschtischmischer**  
mit seitlicher Betätigung, Auslaufhöhe 252 mm, Auslauf schwenkbar 360°, SoftEmotion-Keramikkartusche, Ausladung 150 mm, mit Ablaufgarnitur, verchromt, (DI406035500) 338,- €  
ohne Ablaufgarnitur, (DI406036500) 321,- €

**DIANA L100-Black Waschtischmischer**  
mit Ablaufgarnitur, (DI406037530) 494,- €  
ohne Ablaufgarnitur, Schwarz matt, (DI406036530) 440,- €



**DIANA L100 Unterputz 2-Loch Wand-Waschtischmischer**  
Ausladung 210 mm, Feinbauset zum Aufsatz auf Wand-Waschtisch Universal Einbaukörper, SoftEmotion-Keramikkartusche, Armaturenblende Ø 70 mm, Auslaufblende Ø 70 mm, gerader Auslauf, für Unterputz-Einbaukörper verchromt, Ausladung 210 mm, (DI406103500) 385,- €  
Ausladung 240 mm, (DI406104500) 394,- €

**DIANA L100-Black Unterputz 2-Loch Wand-Waschtischmischer**  
Schwarz matt, Ausladung 210 mm, (DI406103530) 538,- €  
Ausladung 240 mm, (DI406104530) 551,- €



**DIANA L100 Bidet-Einhandmischer**  
mit Ablaufgarnitur, SoftEmotion-Keramikkartusche, Auslaufhöhe 101 mm, Ausladung 121 mm, verchromt, (DI406210500) 321,- €

**DIANA L100-Black Bidet-Einhandmischer**  
Schwarz matt, (DI406210530) 490,- €



**DIANA L100 3-Loch Wannenfüll- und Brausemischer**  
für Fliesen- oder Wannenrandmontage, Flexschlauch mit 1/2" IG zum Anschluss einer externen Wannenbefüllung, SoftEmotion-Keramikkartusche, Automatik-Zugumsteller, ausziehbare Stabhandbrause, Nylon-Brauseschlauch, eigensicher gegen Rückfließen, verchromt, (DI406433500) 685,- €



**DIANA L100 4-Loch Wannenfüll- und Brausemischer**  
mit starrem Wannenauslauf, SoftEmotion-Keramikkartusche, Automatik-Zugumsteller, ausziehbare Stabhandbrause, Nylon-Brauseschlauch, eigensicher gegen Rückfließen, inklusive Befestigungsmaterial, Ausladung, 192 mm, verchromt, (DI406434500) 1.039,- €



**DIANA L100 Wanneneinlauf**  
Ausladung 210 mm, Wandrosette rund Ø 70 mm, verchromt, (DI406468500) 190,- €

**DIANA L100-Black Wanneneinlauf**  
Ausladung 210 mm, Wandrosette rund Ø 70 mm, Schwarz matt, (DI406468530) 268,- €



**DIANA L100 Aufputz Wannenfüll- und Brausemischer**  
ohne Brausegarnitur, Brauseanschluss 1/2", SoftEmotion-Keramikkartusche, Automatik-Zugumsteller, eigensicher gegen Rückfließen, verchromt, (DI406410500) 303,- €



**DIANA L100 Aufputz Brausemischer**  
ohne Brausegarnitur, Brauseanschluss 1/2", SoftEmotion-Keramikkartusche, eigensicher gegen Rückfließen, schraubbare Wandrosetten, S-Anschlüsse 1/2" / 3/4", verchromt, (DI406310500) 238,- €

## DIANA L100 und L200 Armaturen

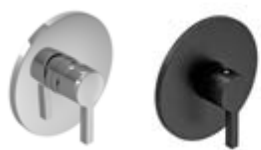

**DIANA L100 Aufputz Brausemischer**  
ohne Brausegarnitur, Brauseanschluss 1/2",  
SoftEmotion-Keramikkartusche, eigensicher gegen  
Rückfließen, schraubbare Wandrossetten,  
S-Anschlüsse 1/2" / 3/4", verchromt,  
(DI406310500) 238,- €



**DIANA L100 Unterputz  
Wannen- und Brausemischer**  
Feinbauset für DIANA L 100 Universal-Einbaubox,  
SoftEmotion-Keramik-kartusche, Automatik  
Druckumsteller, eigensicher gegen Rückfließen,  
Blende rund Ø 150 mm, verchromt,  
(DI406560500) 296,- €

**DIANA L100-Black Unterputz  
Wannen- und Brausemischer**  
Schwarz matt, (DI406560530) 519,- €  
passend zu DIANA L100 Universal Einbaubox



**DIANA L100 Wannen-Standarmatur**  
bodenstehend, Feinbauset zum Aufsatz auf DIANA L100 Unterputz Einbaubox DI406460,  
Brauseanschluss 1/2", SoftEmotion-Keramikkartusche, Automatik-Zugumsteller,  
Duschgarnitur mit Stabhandbrause, eigensicher gegen Rückfließen,  
Brauseschlauch 1/2" x 1,50m x 1/2" Drehkonus, Ausladung 286 mm,  
nachträgliche Ausrichtung +/- 18° möglich,  
verchromt, (DI406460500) 1.869,- €

**DIANA L100-Black Wannen-Standarmatur**  
Schwarz matt, (DI406460530) 2.616,- €



**DIANA L200 Waschtischmischer S-Size**  
Auslaufhöhe 75 mm, Ausladung 101 mm,  
ohne Ablaufgarnitur,  
verchromt, (DI407000500) 243,- €

**DIANA L200-Black Waschtischmischer S-Size**  
Schwarz matt, (DI407000530) 341,- €

**DIANA L200-Steel Waschtischmischer S-Size**  
Edelstahlfinish, (DI407000730) 365,- €



**DIANA L200 Waschtischmischer M-Size**  
Auslaufhöhe 97 mm, Ausladung 122 mm,  
verchromt,  
mit Ablaufgarnitur, (DI407011500) 315,- €  
ohne Ablaufgarnitur, (DI40710500) 292,- €

**DIANA L200-Black Waschtischmischer M-Size**  
Schwarz matt,  
mit Ablaufgarnitur, (DI407011530) 441,- €  
ohne Ablaufgarnitur, (DI407010530) 409,- €

**DIANA L200-Steel Waschtischmischer M-Size**  
Edelstahlfinish,  
mit Ablaufgarnitur, (DI407011730) 472,- €  
ohne Ablaufgarnitur, (DI407010730) 437,- €



**DIANA L200 Waschtischmischer L-Size**  
Auslaufhöhe 123 mm, Ausladung 132 mm, verchromt,  
mit Ablaufgarnitur, (DI407021500) 328,- €  
ohne Ablaufgarnitur, (DI407020500) 306,- €

**DIANA L200-Black Waschtischmischer L-Size**  
Schwarz matt,  
mit Ablaufgarnitur, (DI407021530) 472,- €  
ohne Ablaufgarnitur, (DI407020530) 428,- €

**DIANA L200-Steel Waschtischmischer L-Size**  
Edelstahlfinish,  
mit Ablaufgarnitur, (DI407021730) 505,- €  
ohne Ablaufgarnitur, (DI407020730) 459,- €



Mehr Details unter  
[QR.DIANA-BAD.DE/ARMATUREN-L](http://QR.DIANA-BAD.DE/ARMATUREN-L)



**DIANA L200 Waschtischmischer XL-Size**  
Auslaufhöhe 241 mm, Ausladung 181 mm,  
ohne Ablaufgarnitur,  
verchromt, (DI407030500) 460,- €

**DIANA L200-Black Waschtischmischer XL-Size**  
Schwarz matt, (DI407030530) 643,- €

**DIANA L200-Steel Waschtischmischer XL-Size**  
Edelstahlfinish, (DI407030730) 688,- €



**DIANA L200 Standventil**  
Auslaufhöhe 75 mm, Ausladung 101 mm,  
verchromt, ohne Ablaufgarnitur,  
(DI407040500) 210,- €

**DIANA L200-Black Standventil**  
Schwarz matt, (DI407040530) 293,- €

**DIANA L200-Steel Standventil**  
Edelstahlfinish, (DI407040730) 313,- €



**DIANA L200 Waschtischmischer L-Size**  
verchromt, mit seitlicher Betätigung,  
Auslaufhöhe 227 mm, Ausladung 136 mm,  
mit Ablaufgarnitur, (DI407023500) 356,- €  
ohne Ablaufgarnitur, (DI407022500) 333,- €

**DIANA L200-Black Waschtischmischer L-Size**  
Schwarz matt,  
mit Ablaufgarnitur, (DI407023530) 515,- €  
ohne Ablaufgarnitur, (DI407022530) 465,- €

**DIANA L200-Steel Waschtischmischer L-Size**  
Edelstahlfinish,  
mit Ablaufgarnitur, (DI407023730) 551,- €  
ohne Ablaufgarnitur, (DI407022730) 498,- €

**DIANA L200 Waschtischmischer XL-Size**  
verchromt, Auslaufhöhe 310 mm,  
Ausladung 136 mm, ohne Ablaufgarnitur,  
(DI407031500) 393,- €

**DIANA L200-Black Waschtischmischer XL-Size**  
Schwarz matt, (DI407031530) 550,- €

**DIANA L200-Steel Waschtischmischer XL-Size**  
Edelstahlfinish, (DI407031730) 588,- €



**DIANA L200 Bidet-Einhandmischer**  
Auslaufhöhe 114 mm, Ausladung 118 mm,  
verchromt, mit Ablaufgarnitur,  
(DI407200500) 367,- €

**DIANA L200-Black Bidet-Einhandmischer**  
Schwarz matt, (DI407200530) 513,- €

**DIANA L200-Steel Bidet-Einhandmischer**  
Edelstahlfinish, (DI407200730) 549,- €



**DIANA L200 Unterputz 2-Loch  
Wand-Waschtischmischer**  
Feinbausatz, Montage des Auslaufs wahlweise links / rechts / unten möglich,  
Armaturenblende Ø 80 mm, ohne Ablaufgarnitur, verchromt,  
160 mm, (DI407102500) 391,- €  
210 mm, (DI407103500) 400,- €  
240 mm, (DI407104500) 410,- €

**DIANA L200-Black Unterputz 2-Loch  
Wand-Waschtischmischer**  
Schwarz matt,  
160 mm, (DI407102530) 547,- €  
210 mm, (DI407103530) 560,- €  
240 mm, (DI407104530) 574,- €

**DIANA L200-Steel Unterputz 2-Loch  
Wand-Waschtischmischer**  
Edelstahlfinish,  
160 mm, (DI407102730) 586,- €  
210 mm, (DI407103730) 599,- €  
240 mm, (DI407104730) 615,- €

## DIANA L200 Armaturen



DIANA L200 Aufputz Wannenfüll-  
und Brausemischer  
verchromt, (DI407400500) 346,- €

DIANA L200-Black Aufputz Wannenfüll-  
und Brausemischer  
Schwarz matt, (DI407400530) 482,- €

DIANA L200-Steel Aufputz Wannenfüll-  
und Brausemischer  
Edelstahlfinish, (DI407400730) 516,- €



DIANA L200 Aufputz Brausemischer  
verchromt,  
(DI407300500) 275,- €

DIANA L200-Black Aufputz Brausemischer  
Schwarz matt,  
(DI407300530) 386,- €

DIANA L200-Steel Aufputz Brausemischer  
Edelstahlfinish,  
(DI407300730) 415,- €



DIANA L200 Unterputz Brausemischer  
verchromt, (DI407500500) 291,- €

DIANA L200-Black Unterputz Brausemischer  
Schwarz matt, (DI407500530) 411,- €

DIANA L200-Steel Unterputz Brausemischer  
Edelstahlfinish, (DI407500730) 440,- €



DIANA L200 Unterputz Wannen- und Brausemischer  
verchromt, (DI407550500) 343,- €

DIANA L200-Black Unterputz- und Brausemischer  
Schwarz matt, (DI407550530) 530,- €

DIANA L200-Steel Unterputz- Wannen- und Brausemischer  
Edelstahlfinish, (DI407550730) 567,- €



DIANA L200 3-Loch Wannenfüll- und Brausemischer  
für Fliesen- und Wannenrandmontage, Flexschlauch mit 1/2" IG zum  
Anschluss einer externen Wannenbefüllung, SoftEmotion-Keramikkartusche,  
Drehumsteller, ausziehbare Stabhandbrause, Nylon-Brauseschlauch, eigensicher  
gegen Rückfließen,  
verchromt, (DI407430500) 720,- €

DIANA L200-Black 3-Loch Wannenfüll- und Brausemischer  
Schwarz matt, (DI407430530) 1.008,- €

DIANA L200-Steel 3-Loch Wannenfüll- und Brausemischer  
Edelstahlfinish, (DI407430730) 1.079,- €



DIANA L200 4-Loch Wannenfüll- und Brausemischer  
mit starrem Wannenauslauf, SoftEmotion-Keramikkartusche, Drehumsteller,  
ausziehbare Stabhandbrause, Nylon-Brauseschlauch, Ausladung 237 mm,  
verchromt,  
(DI407440500) 1.093,- €

DIANA L200-Black 4-Loch Aufputz Wannenfüll- und Brausemischer  
Schwarz matt, (DI407440530) 1.530,- €

DIANA L200-Steel 4-Loch Aufputz Wannenfüll- und Brausemischer  
Edelstahlfinish, (DI407440730) 1.637,- €



Mehr Details unter  
[QR.DIANA-BAD.DE/ARMATUREN-L](http://QR.DIANA-BAD.DE/ARMATUREN-L)

→ Seiten 37, 48



**DIANA L200 Wannen-Standarmatur**

bodenstehend, Feinbauset zum Aufsatz auf Diana L100 Unterputz Einbaubox DI406460, Brauseanschluss 1/2", SoftEmotion-Keramikkartusche, Automatik-Zugumsteller, Duschgarnitur mit Stabhandbrause, eigensicher gegen Rückfließen, Brauseschlauch 1/2" x 1,50m x 1/2" Drehkonus, Ausladung 286 mm, nachträgliche Ausrichtung +/- 18° möglich, verchromt, (DI407468500) 1.946,- €

**DIANA L200-Black Wannen-Standarmatur**

Schwarz matt, (DI407468530) 2.724,- €

**DIANA L200-Steel Wannen-Standarmatur**

Edelstahlfinish, (DI407468730) 2.915,- €



**DIANA L Unterputz Thermostat**

verchromt, mit Heißwassersperre 38°, Blende rund Ø 150 mm, für 1 Abnehmer, (DI436501500) 562,- €  
für 2 Abnehmer, (DI436502500) 592,- €  
für 3 Abnehmer, (DI436503500) 607,- €

**DIANA L-Black Unterputz Thermostat**

Schwarz matt  
für 1 Abnehmer, (DI436501530) 770,- €  
für 2 Abnehmer, (DI436502530) 869,- €  
für 3 Abnehmer, (DI436503530) 885,- €

**DIANA L-Steel Unterputz Thermostat**

Edelstahlfinish,  
für 1 Abnehmer, (DI436501730) 824,- €  
für 2 Abnehmer, (DI436502730) 930,- €  
für 3 Abnehmer, (DI436503730) 947,- €



**DIANA L Unterputz Thermostat mit Push-Funktion**

verchromt, Blende rund, inkl. Mengenregulierung, für DIANA Universal Box, für 2 Abnehmer, (DI4365125500) 886,- €  
für 3 Abnehmer, (DI4365135500) 918,- €

**DIANA L-Black Unterputz Thermostat mit Push-Funktion**

Schwarz matt  
für 2 Abnehmer, (DI4365125530) 1.104,- €  
für 3 Abnehmer, (DI4365135530) 1.162,- €

**DIANA L-Steel Unterputz Thermostat mit Push-Funktion**

Edelstahlfinish,  
für 2 Abnehmer, (DI4365125730) 1.181,- €  
für 3 Abnehmer, (DI4365135730) 1.244,- €



**DIANA L100 Handbrause 1S**

Air-Technik, Strahlart: Rain, easy-clean, verchromt  
rund, ø 100 mm, (DI457010500) 47,90 €  
eckig, 100 x 100 mm, (DI457020500) 47,90 €



**DIANA L100 Handbrause 3S**

Air-Technik, Strahlarten: Rain, Massage, Rain und Massage, Kalk easy-clean, verchromt,  
rund,  
ø 120 mm, (DI457012500) 95,40 €  
ø 140 mm, (DI457014500) 124,- €  
eckig,  
120 x 120 mm, (DI457022500) 95,40 €  
140 x 140 mm, (DI457024500) 124,- €



**DIANA L100 Stabhandbrause**

Stabhandbrause aus Metall, voller Brauseregen 1-strahlig, verchromt, (DI457050500) 88,20 €

# DIANA L200 Thermostate DIANA L200 Handbrausen und Wannen-Brausesets



**DIANA L100 Wandstange rund**  
Wandstange aus Metall 1000 mm,  
mit Schlauch 1600 mm, rundem Metallschieber,  
und runder Wandhalterung, verstellbar, verchromt,  
(DI457202500) 204,- €

**DIANA L100 Wandstange eckig**  
Wandstange aus Metall 1000 mm, mit Schlauch  
1600 mm, eckigem Metallschieber, und  
eckiger Wandhalterung, verstellbar, verchromt,  
(DI457212500) 204,- €

NEU



**DIANA L200-Neu Sichtteil Thermostat**  
für Dusche, 1 Abnehmer,  
chrom, (DI437501500) 498,- €

**DIANA L200-Black-Neu Sichtteil Thermostat**  
für Dusche, 1 Abnehmer,  
Schwarz matt, (DI437501530) 734,- €

**DIANA L200-Steel-Neu Sichtteil Thermostat**  
für Dusche, 1 Abnehmer,  
Edelstahlfinish, (DI437501730) 770,- €

NEU



**DIANA L200-Neu Sichtteil Push Thermostat**  
für Dusche, 1 Abnehmer,  
chrom, (DI437511500) 581,- €

**DIANA L200-Black-Neu Sichtteil Push Thermostat**  
für Dusche, 1 Abnehmer,  
Schwarz matt, (DI437511530) 816,- €

**DIANA L200-Steel-Neu Sichtteil Push Thermostat**  
für Dusche, 1 Abnehmer,  
Edelstahlfinish, (DI437511730) 857,- €

NEU



**DIANA L200-Neu Sichtteil Thermostat**  
für Wanne und Dusche, 2 und 3 Abnehmer, chrom,  
(DI437502500) 498,- €

**DIANA L200-Black-Neu Sichtteil Thermostat**  
für Wanne und Dusche, 2 und 3 Abnehmer,  
Schwarz matt, (DI437502530) 734,- €

**DIANA L200-Steel-Neu Sichtteil Thermostat**  
für Wanne und Dusche, 2 und 3 Abnehmer,  
Edelstahlfinish, (DI437502730) 770,- €

NEU → Seiten 36, 38, 41



**DIANA L200-Neu Sichtteil Push Thermostat**  
für Wanne und Dusche, 2 und 3 Abnehmer, chrom,  
(DI437512500) 669,- €

**DIANA L200-Black-Neu Sichtteil Push Thermostat**  
für Wanne und Dusche, 2 und 3 Abnehmer, Schwarz  
matt, (DI437512530) 936,- €

**DIANA L200-Steel-Neu Sichtteil Push Thermostat**  
für Wanne und Dusche, 2 und 3 Abnehmer,  
Edelstahlfinish, (DI437512730) 985,- €

NEU



**DIANA L200-Neu Sichtteil Push Thermostat**  
für Dusche, 3 Abnehmer,  
chrom, (DI437513500) 757,- €

**DIANA L200-Black-Neu Sichtteil Push Thermostat**  
für Dusche, 3 Abnehmer,  
Schwarz matt, (DI437513530) 1.062,- €

**DIANA L200-Steel-Neu Sichtteil Push Thermostat**  
für Dusche, 3 Abnehmer,  
Edelstahlfinish, (DI437513730) 1.116,- €

NEU



**DIANA L200-Neu Eco Feinregen Handbrause 1S**  
Brause Ø 120 mm, 1-strahlig, Antikalkausstattung,  
Anschluss 1/2", verchromt,  
rund, (DI454101500) 58,80 €  
softedge, (DI454111500) 58,80 €

NEU



**DIANA L200-Neu Eco Feinregen Handbrause 3S**  
Brause Ø 120 mm, 3-strahlig mit Feinregendüsen,  
Antikalkausstattung, Anschluss 1/2",  
verchromt,  
rund, (DI454103500) 85,- €  
softedge, (DI454113500) 85,- €

NEU



**DIANA L200-Neu Eco Feinregen Handbrause 4S**  
Brause Ø 130 mm, 4-strahlig mit Feinregendüsen,  
Antikalkausstattung, Anschluss 1/2", verchromt,  
rund, (DI454104500) 111,- €  
softedge, (DI454114500) 111,- €



Mehr Details unter  
[QR.DIANA-BAD.DE/ARMATUREN-L](http://QR.DIANA-BAD.DE/ARMATUREN-L)



NEU



**DIANA L200-Neu Stabhandbrause**  
rund, Stabhandbrause aus Metall, Brause Ø 25 mm,  
1-strahlig, Antikalkausstattung, verchromt,  
(DI454100500) 59,10 €

NEU



**DIANA L200-Neu Eco Wannenset**  
rund mit Feinregen Handbrause 1stlg,  
rund, verchromt, (DI454141500) 124,- €

**DIANA L200-Neu Brauseset**  
mit WAB-Kombihalter und Stabhandbrause,  
verchromt, rund, (DI454140500) 156,- €

NEU



**DIANA L200-Neu Brausestange**  
Länge 950 mm, Ø 55 mm, mit Tastgleiter  
(Metallausführung) in eckig, inkl. Bohrlochabdich-  
tung, verchromt,  
rund, (DI454120500) 180,- €  
softedge, (DI454121500) 185,- €  
eckig, (DI454122500) 185,- €

NEU



**DIANA L200-Neu Eco Brauseset**  
950 mm mit Feinregen Handbrause 3stlg rund,  
inkl. Bohrlochabdichtung, verchromt,  
(DI454130500) 237,- €

NEU



**DIANA L200-Neu Eco Brauseset**  
950 mm mit XL Softtrain Plus1 Handbrause 4stlg,  
rund, inkl. Bohrlochabdichtung, verchromt,  
(DI454131500) 299,- €

NEU



**DIANA L200-Black-Neu  
Eco Feinregen Handbrause 1S**  
Brause Ø 120 mm, 1-strahlig, Antikalkausstattung,  
Anschluss 1/2", Schwarz matt, (DI454101530) 98,10 €

**DIANA L200-Steel-Neu  
Eco Feinregen Handbrause 1S**  
Brause Ø 120 mm, 1-strahlig, Antikalkausstattung,  
Anschluss 1/2", Edelstahlfinish, (DI454101730) 110,- €

NEU



**DIANA L200-Black-Neu  
Eco Feinregen Handbrause 3S**  
Brause Ø 120 mm, 3-strahlig mit Feinregendüsen,  
Antikalkausstattung, Anschluss 1/2",  
Schwarz matt, (DI454103530) 140,- €

**DIANA L200-Steel-Neu  
Eco Feinregen Handbrause 3S**  
Brause Ø 120 mm, 3-strahlig mit Feinregendüsen,  
Antikalkausstattung, Anschluss 1/2",  
Edelstahlfinish, (DI454103730) 155,- €

NEU



**DIANA L200-Black-Neu  
Eco Feinregen Handbrause 4S**  
Brause Ø 120 mm, 4-strahlig mit Feinregendüsen,  
Antikalkausstattung, Anschluss 1/2",  
Schwarz matt, (DI454104530) 133,- €

**DIANA L200-Steel-Neu  
Eco Feinregen Handbrause 4S**  
Brause Ø 120 mm, 4-strahlig mit Feinregendüsen,  
Antikalkausstattung, Anschluss 1/2",  
Edelstahlfinish, (DI454104730) 171,- €

NEU



**DIANA L200-Black-Neu Stabhandbrause**  
rund, Stabhandbrause aus Metall, Brause Ø 25 mm,  
1-strahlig, Antikalkausstattung, Schwarz matt,  
(DI454100530) 86,40 €

**DIANA L200-Steel-Neu Stabhandbrause**  
rund, Stabhandbrause aus Metall, Brause Ø 25 mm,  
1-strahlig, Antikalkausstattung, Edelstahlfinish,  
(DI454100730) 99,30 €

# DIANA L100 und L200 Handbrausen, Wandstangen und Wannen-Brausesets

NEU



**DIANA L200-Black-Neu Brauseset**  
mit WAB-Kombihalter und Stabhandbrause rund,  
Schwarz matt, (DI454140530) 217,- €

NEU



**DIANA L200-Black-Neu Eco Wannenset**  
rund mit Feinregen Handbrause 1 stlg.  
rund, Schwarz matt, (DI454140530) 217,- €

NEU



**DIANA L200-Black-Neu Brauestange**  
Länge 950 mm, Ø 20 mm, mit Tastgleiter (Metal-  
lausführung) in eckig, inkl. Bohrlochabdichtung,  
Schwarz matt, rund, (DI454120530) 250,- €

**DIANA L200-Steel-Neu Brauseset**  
mit WAB-Kombihalter und Stabhandbrause rund,  
Edelstahlfinish, (DI454140730) 302,- €

**DIANA L200-Steel-Neu Eco Wannenset**  
rund mit Feinregen Handbrause 1stlg rund,  
Edelstahlfinish, (DI454141730) 303,- €

**DIANA L200-Steel-Neu Brauestange**  
Länge 950 mm, Ø 20 mm, mit Tastgleiter (Metal-  
lausführung) in eckig, inkl. Bohrlochabdichtung,  
Edelstahlfinish, rund, (DI454120730) 277,- €

NEU



**DIANA L200-Steel-Neu Eco Brauseset**  
950 mm, mit Feinregen Handbrause 3 stlg.  
rund, inkl. Bohrlochabdichtung, Edelstahlfinish,  
(DI454130730) 199,- €

NEU



**DIANA L200-Black-Neu Eco Brauseset**  
950 mm, mit XL Softrain Plus1 Handbrause 4 stlg.,  
rund, inkl. Bohrlochabdichtung, Schwarz matt  
(DI454131530) 381,- €

**DIANA L200-Black-Neu Eco Brauseset**  
950 mm, mit Feinregen Handbrause 3 stlg.  
rund, inkl. Bohrlochabdichtung, Schwarz matt,  
(DI454130530) 369,- €

**DIANA L200-Steel-Neu Eco Brauseset**  
950 mm, mit XL Softrain Plus1 Handbrause 4stlg.,  
rund, inkl. Bohrlochabdichtung, Edelstahlfinish,  
(DI454131730) 214,- €



Mehr Details unter  
[QR.DIANA-BAD.DE/BRAUSEN-L](https://www.diana-bad.de/brausen-l)

→ Seite 74



**DIANA L-Black Duschesystem**  
Runde Kopfbrause Ø 250 mm, Stabhandbrause Messing S1 mit Brauseschlauch 1/2" x 1500 mm x 1/2" drehbar, Rohr 19 mm, nicht kürzbar, mit Schieber und Metallwandhalterung mit Thermostat, Schwarz matt, (DI457630530) 1.319,- €



**DIANA L-Steel Duschesystem**  
Kopfbrause 250 mm, Stabhandbrause S1, Brauseschlauch 1500 mm, mit integriertem CoolBody Aufputz-Thermostat, Edelstahlfinish, (DI457630730) 1.582,- €



**DIANA L100 Duschesystem**  
eckige Kopfbrause Air-Technik Ø 250 mm, Handbrause Air-Technik 120 mm 3S (Strahlarten: Rain, Massage, Rain und Massage) mit Brauseschlauch 1/2" x 1600 mm und 600 mm drehbar, Rohr 22 mm, kürzbar, mit Metallschieber und Metallwandhalterung mit Umsteller, verchromt, ohne Thermostat, (DI457812500) 686,- € mit Thermostat, (DI457815500) 1.280,- €



**DIANA L100 Duschesystem**  
runde Kopfbrause Air-Technik 250 mm, Handbrause Air-Technik 120 mm 3S (Strahlarten: Rain, Massage, Rain und Massage) mit Brauseschlauch 1/2" x 1600 mm drehbar, Rohr 22 mm, kürzbar, mit Metallschieber und Metallwandhalterung, verchromt, ohne Thermostat, (DI457802500) 686,- € mit Thermostat, (DI457805500) 1.280,- €

NEU



**DIANA L200-Neu Eco Duschesystem**  
in Metallausführung mit DIANA Kopfbrause 240 und Eco Feinregen Handbrause 3stlg, verchromt, (DI454170500) 1.117,- €



Mehr Details unter  
QR.DIANA-BAD.DE/DUSCHSYSTEME-L

**NEU** → Seite 73

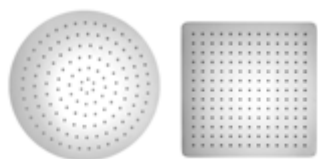

#### DIANA L100 Kopfbrause

Air-Technik beim Kugelgelenk, Kopfbrause, 4 mm Aufbauhöhe, Silikondüsen, vormontiertes Sieb, geeignet für Durchlauferhitzer, ø 250 mm, (DI457702500) 288,- €  
ø 300 mm, (DI457703500) 360,- €  
eckig,  
250 x 250 mm, (DI457712500) 336,- €  
300 x 300 mm, (DI457713500) 396,- €



#### DIANA L200 Kopfbrausen

extraflach, Ausführung in 6 mm Aufbauhöhe, Brauseregen mit breitem Strahlbild, Kugelgelenk mit +/- 20° Drehwinkel, graue Noppen mit Anti-Kalk-Ausrüstung, ohne Brausearm, umlaufender Edelstahlkern, chrom, rund,  
ø 200 mm, (DI456112500) 249,- €  
ø 240 mm, (DI456113500) 319,- €  
ø 300 mm, (DI456114500) 435,- €  
ø 400 mm, (DI456116500) 672,- €  
softedge,  
ø 200 mm, (DI456152500) 263,- €  
ø 240 mm, (DI456153500) 340,- €  
ø 300 mm, (DI456154500) 462,- €  
ø 400 mm, (DI456156500) 699,- €  
eckig,  
200 x 200 mm, (DI456122500) 256,- €  
240 x 240 mm, (DI456123500) 328,- €  
300 x 300 mm, (DI456124500) 448,- €  
400 x 400 mm, (DI456126500) 690,- €



#### DIANA L200-Black Kopfbrause

rund, extraflach, Ausführung in 4 mm Aufbauhöhe, Brauseregen mit breitem Strahlbild, Kugelgelenk mit +/- 20° Drehwinkel, graue Noppen mit Anti-Kalk-Ausrüstung, ohne Brausearm, umlaufender Edelstahlkern, Schwarz matt,  
ø 250 mm, Durchfluss 14 l/Min\*, (DI457682530) 338,- €  
ø 300 mm, Durchfluss 14 l/Min\*, (DI457683530) 446,- €  
ø 400 mm, Durchfluss 15 l/Min\*, (DI457684530) 678,- €

#### DIANA L200-Steel Kopfbrause

rund, extraflach, Ausführung in 4 mm Aufbauhöhe, Brauseregen mit breitem Strahlbild, Kugelgelenk mit +/- 20° Drehwinkel, graue Noppen mit Anti-Kalk-Ausrüstung, ohne Brausearm, umlaufender Edelstahlkern, Edelstahlfinish,  
ø 250 mm, (DI457682730) 371,- €  
ø 300 mm, (DI457683730) 484,- €  
ø 400 mm, (DI457684730) 719,- €

→ Seiten 38, 39



#### DIANA L300 Feinregen Kopfbrause

extraflach, Ausführung in 6 mm Aufbauhöhe, Brauseregen mit breitem Strahlbild, Kugelgelenk mit +/- 20° Drehwinkel, graue Noppen mit Anti-Kalk-Ausrüstung, ohne Brausearm, umlaufender Edelstahlkern, Edelstahl spiegelpoliert, (optisch wie verchromt) rund,  
ø 200 mm, Durchfluss 15,5 l/Min\*, (DI456032500) 283,- €  
ø 250 mm, Durchfluss 16 l/Min\*, (DI456033500) 361,- €  
ø 300 mm, Durchfluss 17 l/Min\*, (DI456034500) 492,- €  
**NEU** softedge,  
200 mm, (DI456052500) 299,- €  
250 mm, (DI456053500) 385,- €  
300 mm, (DI456054500) 522,- €  
eckig,  
200 x 200 mm, Durchfluss 15,5 l/Min\*, (DI456042500) 287,- €  
250 x 250 mm, Durchfluss 16 l/Min\*, (DI456043500) 371,- €  
300 x 300 mm, Durchfluss 17 l/Min\*, (DI456044500) 503,- €

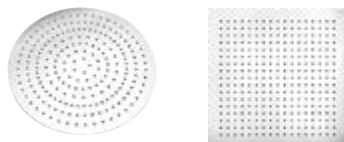

#### DIANA L400 Regenpaneel

ohne Licht, zum Deckeneinbau, Edelstahl verchromt, Silikonnoppen mit Antikalkausstattung, Anschluss 1x 1/2 Zoll, Lieferung inkl. Einbaurahmen und Anschlusskit, Deckenabhängung 100 mm, rund,  
ø 430 mm, Durchfluss 23 l/Min\* (DI456204500) 985,- €  
eckig,  
430 x 430 mm, Durchfluss 24 l/Min\* (DI456214500) 1.055,- €  
500 x 500 mm, Durchfluss 24 l/Min\*, (DI456215500) 1.277,- €



#### DIANA L400 Regenpaneel mit LED-Licht

zum Deckeneinbau, Edelstahl verchromt, mit Power-LED-Beleuchtung, einstellbar über die mitgelieferte Funkfernbedienung, LED-Lichtvarianten, keine Weißlichtfunktion, Achtung: ein Lichtschalter zur Stromunterbrechung ist vorgeschrieben, Silikonnoppen mit Antikalkausstattung, Anschluss 1x 1/2 Zoll, Lieferung inkl. Einbaurahmen, Trafoset mit Funkfernbedienung und Anschlusskit, Deckenabhängung 100 mm, Durchfluss 17 l/Min\*, rund, ø 470 mm, (DI456264500) 2.333,- €  
eckig, 430 x 430 mm, (DI456274500) 2.284,- €



Mehr Details unter  
QR.DIANA-BAD.DE/DUSCHSYSTEME-L

→ Seite 78



**DIANA L400 Regenboard**

250 x 500 mm, mit Regen und Wasserfall, Gewicht 7,8 kg, massive Ausführung aus Edelstahl, kein Unterputzkörper notwendig: Anschluss 2x 1/2 Zoll, Durchflussmenge Regenfeld 17l/Min, Wasserfall 17l/Min, (DI456300500) 1.248,- €

**DIANA L400 Regenboard**

250 x 500 mm, mit Regen und Spraydüsen, Gewicht 7,8 kg, massive Ausführung aus Edelstahl, kein Unterputzkörper notwendig: Anschluss 2x 1/2 Zoll, Durchflussmenge Regenfeld 17l/Min, Sprayfunktion 5l/Min, (DI456305500) 1.225,- €

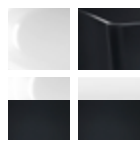

**DIANA L100 Acrylwanne Rechteck, freistehend**  
 1800 x 850 x 620 mm, Nutzinhalt ca. 200 Liter, für Drehrosette, Weiß, (DI2060332001) 2.909,- €  
 Weiß matt, (DI2060332043) 3.493,- €



**DIANA L100 Acrylwanne Oval, freistehend**  
 1700 x 795 x 600 mm, Nutzinhalt ca. 195 Liter, für Drehrosette, Weiß, (DI2060132001) 2.256,- €  
 Weiß matt, (DI2060132043) 2.708,- €

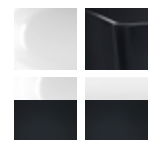

**DIANA L100 Acrylwanne Oval, freistehend**  
 1795 x 945 x 620 mm, Nutzinhalt ca. 210 Liter, für Drehrosette, Weiß, (DI2060032001) 2.648,- €  
 Weiß matt, (DI2060032043) 3.178,- €

**DIANA L100-Black Acrylwanne Rechteck, freistehend**  
 Schwarz matt, (DI2060332042) 4.296,- €  
 Weiß innen/Schwarz matt außen, (DI2060332064) 3.725,- €  
 Weiß matt innen/Schwarz matt außen, (DI2060332065) 3.725,- €

**DIANA L100-Black Acrylwanne Oval, freistehend**  
 Schwarz matt, (DI2060132042) 3.332,- €  
 Weiß innen/Schwarz matt außen, (DI2060132064) 2.887,- €  
 Weiß matt innen/Schwarz matt außen, (DI2060132065) 2.887,- €

**DIANA L100-Black Acrylwanne Oval, freistehend**  
 Schwarz matt, (DI2060032042) 3.913,- €  
 Weiß innen/Schwarz matt außen, (DI2060032064) 3.392,- €  
 Weiß matt innen/Schwarz matt außen, (DI2060032065) 3.392,- €

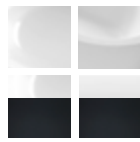

**DIANA L100 Acrylwanne Elliptisch**  
 1900 x 940 x 600 mm, Nutzinhalt ca. 250 Liter, für Drehrosette, Weiß, (DI2060052001) 2.870,- €  
 Weiß matt, (DI2060052043) 3.446,- €

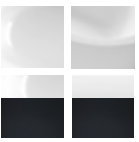

**DIANA L100 Acrylwanne Elliptisch XS**  
 1700 x 850 x 600 mm, Nutzinhalt ca. 175 Liter, für Drehrosette, Weiß, (DI2060062001) 2.216,- €  
 Weiß matt, (DI2060062043) 2.660,- €

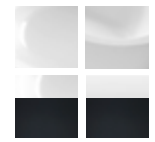

**DIANA L100 Acrylwanne, wandgebunden**  
 1800 x 790 x 585 mm, Nutzinhalt ca. 210 Liter, für Drehrosette, Weiß, (DI2060232001) 2.001,- €  
 Weiß matt, (DI2060232043) 2.404,- €

**DIANA L100-Black Acrylwanne Elliptisch**  
 Schwarz matt, (DI2060052042) 4.305,- €  
 Weiß innen/Schwarz matt außen, (DI2060052064) 3.731,- €  
 Weiß matt innen/Schwarz matt außen, (DI2060052065) 3.731,- €

**DIANA L100-Black Acrylwanne Elliptisch XS**  
 Schwarz matt, (DI2060062042) 3.327,- €  
 Weiß innen/Schwarz matt außen, (DI2060062064) 2.881,- €  
 Weiß matt innen/Schwarz matt außen, (DI2060062065) 2.881,- €

**DIANA L100-Black Acrylwanne, wandgebunden**  
 Schwarz matt, (DI2060232042) 2.958,- €  
 Weiß innen/Schwarz matt außen, (DI2060232064) 2.563,- €  
 Weiß matt innen/Schwarz matt außen, (DI2060232065) 2.563,- €



Mehr Details unter  
 QR.DIANA-BAD.DE/KOPFBRAUSEN-L

# DIANA L100 Wannen



**DIANA L100 Wall XS Acrylwanne, wandgebunden**  
1650 x 755 x 580 mm, Nutzinhalt ca. 175 Liter, für Drehrosette, Weiß, (DI2060242001) 2.001,- €  
Weiß matt, (DI2060242043) 2.404,- €

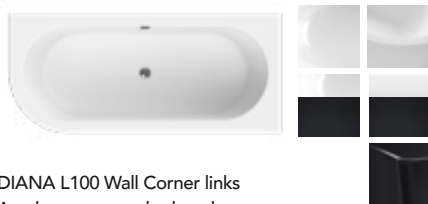

**DIANA L100 Wall Corner links Acrylwanne, wandgebunden**  
1780 x 780 x 580 mm, Nutzinhalt ca. 205 Liter für Drehrosette, Weiß, (DI2060252001) 2.001,- €  
Weiß matt, (DI2060252043) 2.404,- €



**DIANA L100 Wall Corner rechts Acrylwanne, wandgebunden**  
1780 x 780 x 580 mm, Nutzinhalt ca. 205 Liter, für Drehrosette, Weiß, (DI2060262001) 2.001,- €  
Weiß matt, (DI2060262043) 2.404,- €

**DIANA L100-Black Wall XS Acrylwanne, wandgebunden**  
Schwarz matt, (DI2060242042) 2.958,- €  
Weiß innen/Schwarz matt außen, (DI2060242064) 2.563,- €  
Weiß matt innen/Schwarz matt außen, (DI2060242065) 2.563,- €

**DIANA L100-Black Wall Corner links Acrylwanne, wandgebunden**  
Schwarz matt, (DI2060252042) 2.958,- €  
Weiß innen/Schwarz matt außen, (DI2060252064) 2.563,- €  
Weiß matt innen/Schwarz matt außen, (DI2060252065) 2.563,- €

**DIANA L100-Black Wall Corner rechts Acrylwanne, wandgebunden**  
Schwarz matt, (DI2060262042) 2.958,- €  
Weiß innen/Schwarz matt außen, (DI2060262064) 2.563,- €  
Weiß matt innen/Schwarz matt außen, (DI2060262065) 2.563,- €

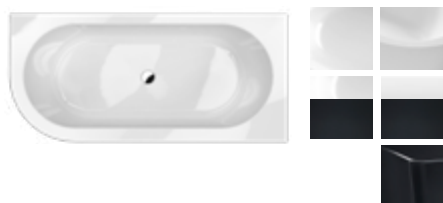

**DIANA L100 Wall XS Corner links Acrylwanne, wandgebunden**  
1650 x 750 x 580 mm, Nutzinhalt ca. 175 Liter, für Drehrosette, Weiß, (DI206027001)  
Weiß matt, (DI2060272043) 2.404,- €



**DIANA L100 Wall XS Corner rechts Acrylwanne, wandgebunden**  
1650 x 750 x 580 mm, Nutzinhalt ca. 175 Liter, für Drehrosette, Weiß, (DI2060282001) 2.001,- €  
Weiß matt, (DI2060282043) 2.404,- €



**DIANA L100 Acrylwanne Soft Edge Slim, freistehend**  
1700 x 800 x 600 mm, Nutzinhalt ca. 180 Liter, für Drehrosette, Weiß, (DI2060402001) 2.315,- €  
Weiß matt, (DI2060402043) 2.779,- €

**DIANA L100-Black Wall XS Corner links Acrylwanne, wandgebunden**  
Schwarz matt, (DI2060272042) 2.958,- €  
Weiß innen/Schwarz matt außen, (DI2060272064) 2.563,- €  
Weiß matt innen/Schwarz matt außen, (DI2060272065) 2.563,- €

**DIANA L100-Black Wall XS Corner rechts Acrylwanne, wandgebunden**  
Schwarz matt, (DI2060282042) 2.958,- €  
Weiß innen/Schwarz matt außen, (DI2060282064) 2.563,- €  
Weiß matt innen/Schwarz matt außen, (DI2060282065) 2.563,- €

**DIANA L100-Black Acrylwanne Soft Edge Slim Wall, freistehend**  
Schwarz matt, (DI2060402042) 3.410,- €  
Weiß glänzend innen/Schwarz matt außen, (DI2060402064) 2.970,- €  
Weiß matt innen/Schwarz matt außen, (DI2060402065) 2.970,- €



**DIANA L100 Acrylwanne Oval Slim, freistehend**  
1700 x 750 x 600 mm, mit Schützüberlauf, Weiß, (DI2060170001) 2.137,- €  
Weiß matt, (DI2060170043) 2.565,- €



**DIANA L100 Acrylwanne Oval Slim, freistehend**  
1800 x 850 x 600 mm, für Schlitzüberlauf Weiß, (DI2060180001) 2.375,- €  
Weiß matt, (DI2060180043) 2.851,- €



**DIANA L100 Acrylwanne Soft Edge Slim Wall, wandgebunden**  
1700 x 750 x 600 mm, für Drehrosette, Weiß, (DI2060432001) 2.315,- €  
Weiß matt, (DI2060432043) 2.779,- €

**DIANA L100-Black Acrylwanne Oval Slim, freistehend**  
Schwarz matt, (DI2060170042) 3.148,- €  
Weiß glänzend innen/Schwarz matt außen, (DI2060170064) 2.755,- €  
Weiß matt innen/Schwarz matt außen, (DI2060170065) 2.755,- €

**DIANA L100-Black Acrylwanne Oval Slim, freistehend**  
Schwarz matt, (DI2060180042) 4.017,- €  
Weiß glänzend innen/Schwarz matt außen, (DI2060180064) 3.505,- €  
Weiß matt innen/Schwarz matt außen, (DI2060180065) 3.505,- €

**DIANA L100-Black Acrylwanne Soft Edge Slim Wall, wandgebunden**  
Schwarz matt, (DI2060432042) 3.410,- €  
Weiß glänzend innen/Schwarz matt außen, (DI2060432064) 2.970,- €  
Weiß matt innen/Schwarz matt außen, (DI2060432065) 2.970,- €



Mehr Details unter  
QR.DIANA-BAD.DE/WANNEN-L



**DIANA L100 Acrylwanne Soft Edge Slim Wall, wandgebunden**  
1800 x 800 x 600 mm, für Drehrosette,  
Weiß, (DI2060462001) 2.375,- €  
Weiß matt, (DI2060462043) 2.851,- €



**DIANA L100 Acrylwanne Soft Edge Wall, wandgebunden**  
1900 x 988 x 600 mm, für Drehrosette,  
Weiß, (DI2060362001) 2.732,- €  
Weiß matt, (DI2060362043) 3.279,- €



**DIANA L100 Acrylwanne Soft Edge, freistehend**  
1900 x 900 x 600 mm, für Schlitzüberlauf,  
Weiß, (DI2060350001) 2.732,- €  
Weiß matt, (DI2060350043) 3.279,- €

**DIANA L100-Black Acrylwanne Soft Edge Slim Wall, wandgebunden**  
Schwarz matt, (DI2060462042) 3.493,- €  
Weiß glänzend innen/Schwarz matt außen,  
(DI2060462064) 3.053,- €  
Weiß matt innen/Schwarz matt außen,  
(DI2060462065) 3.053,- €

**DIANA L100-Black Acrylwanne Soft Edge Wall, wandgebunden**  
Schwarz matt, (DI2060362042) 4.017,- €  
Weiß glänzend innen/Schwarz matt außen,  
(DI2060362064) 3.505,- €  
Weiß matt innen/Schwarz matt außen,  
(DI2060362065) 3.505,- €

**DIANA L100 Acrylwanne Soft Edge, freistehend**  
Schwarz matt, (DI2060350042) 4.017,- €  
Weiß glänzend innen/Schwarz matt außen,  
(DI2060350064) 3.505,- €  
Weiß matt innen/Schwarz matt außen,  
(DI2060350065) 3.505,- €



**DIANA L200 Stahl-Einbauwanne mit Mittelablauf,**  
1700 x 750 mm, (DI210002...) 924,- €  
1800 x 800 mm, (DI210003...) 1.088,- €



**DIANA L200 Stahl-Brausewanne**  
800 x 800 x 25 mm, (DI231602...) 475,- €  
900 x 750 x 25 mm, (DI231603...) 528,- €  
900 x 800 x 25 mm, (DI231604...) 707,- €  
900 x 900 x 25 mm, (DI231605...) 475,- €  
1000 x 800 x 25 mm, (DI231612...) 860,- €  
1000 x 900 x 25 mm, (DI231613...) 860,- €  
1000 x 1000 x 25 mm, (DI231610...) 606,- €



**DIANA L200 Stahl-Brausewanne**  
1200 x 800 x 35 mm, (DI231614...) 988,- €  
1200 x 900 x 35 mm, (DI231615...) 958,- €  
1200 x 1000 x 35 mm, (DI231616...) 988,- €



**DIANA L200 Stahl-Brausewannen mit Mini-Träger**  
800 x 800 x 25 mm, (DI231702...) 598,- €  
900 x 750 x 25 mm, (DI231703...) 635,- €  
900 x 800 x 25 mm, (DI231704...) 812,- €  
900 x 900 x 25 mm, (DI231705...) 598,- €



**DIANA L200 Stahl-Brausewannen mit Mini-Träger,**  
1000 x 800 x 25 mm, (DI231712...) 964,- €  
1000 x 900 x 25 mm, (DI231713...) 964,- €  
1000 x 1000 x 25 mm, (DI231710...) 729,- €



**DIANA L200 Stahl-Brausewannen mit Mini-Träger**  
1200 x 800 x 35 mm, (DI231714...) 1.093,- €  
1200 x 900 x 35 mm, (DI231715...) 1.063,- €  
1200 x 1000 x 35 mm, (DI231716...) 1.093,- €

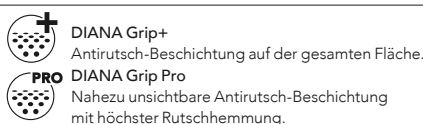
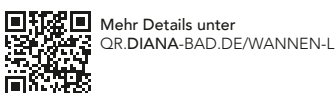



#### DIANA L100 Duschprofil

zum Einbau an der Wand (wandbündig)  
oder mit beliebigem Abstand zur Wand,  
Edelstahl gebürstet

- 800 x 55 mm (DI24900102) 413,- €
  - 900 x 55 mm (DI24900103) 435,- €
  - 1000 x 55 mm (DI24900104) 475,- €
  - 1200 x 55 mm (DI24900106) 554,- €
  - 1600 x 55 mm (DI24900108) 716,- €
- Edelstahl poliert
- 800 x 55 mm (DI24900112) 519,- €
  - 900 x 55 mm (DI24900113) 550,- €
  - 1000 x 55 mm (DI24900114) 612,- €
  - 1200 x 55 mm (DI24900116) 723,- €



**DIANA L100 Pendeltür**  
1-flügelig mit Festfeld, rahmenlos,  
900 x 2000 mm, 1.878,- €

#### DIANA L100

- Einzeln auf Maß gefertigt nach individuellen Vorgaben
- Modernes, geradliniges Beschlags- und Griffdesign
- Zuverlässiger Hebe-Senk-Pendeltürkomfort
- Hochwertiges 6 und 8 mm starkes Einscheiben-Sicherheitsglas
- Beschläge und Griffe in edlem verchromtem Metall
- Höhe bis 2000 mm
- Optional mit pflegeleichter Oberflächenveredelung DIANA Clean erhältlich



**DIANA L100 XP Pendeltür 1-flügelig**  
teilgerahmt mit Festfeld, 900 x 2000 mm (DI294033902) 1.305,- €,  
Seitenwand 900 x 1750 mm, (DI294293902) 942,- €

#### DIANA L100 XP

- Modernes, geradliniges Beschlags-, Griff- und Profildesign
- Hochwertig eloxierte Aluminiumprofile in silber hochglanz
- Zuverlässiger Hebe-Senk-Pendeltürkomfort
- Hochwertiges 6 mm starkes Einscheiben-Sicherheitsglas
- Beschläge und Griffe in edlem verchromtem Metall
- Serienhöhe 1850 mm und 2000 mm
- Viertelkreis Duschkabine Serienhöhe 2000 mm
- Serienbreiten für nahezu alle gängigen Duschwannen und Duschköpfe
- Optional mit werkseitig angepasstem Wandprofil zur Montage an Vormauerung
- Optional mit pflegeleichter Oberflächenveredelung DIANA Clean erhältlich



Mehr Details unter  
[QR.DIANA-BAD.DE/DUSCHPLATZ-L](http://QR.DIANA-BAD.DE/DUSCHPLATZ-L)



Die gezeigten Produkte gibt es in  
vielen Ausführungen und Größen.



**DIANA Clean**  
Einzigartige schmutzabweisende  
Oberfläche.



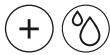

**DIANA L200 Pendeltür 1-flügelig**  
mit Festfeld und Seitenwand, rahmenlos,  
900 x 900 x 2000 mm, 2.993,- €

#### DIANA L200

- Einzeln auf Maß gefertigt nach individuellen Vorgaben
- Höhe bis 2200 mm
- Dezent flaches und dabei organisch-weiches Beschlagsdesign
- Elegantes, ergonomisches Griffstangendesign
- Hochwertiges 8 mm starkes Einscheiben-Sicherheitsglas
- Beschläge und Griffe in hochwertigem Metall, silber mattglanz oder verchromt
- Innen bündig integrierte Beschlagstechnik für problemlose Pflege
- Zuverlässiger Hebe-Senk-Pendeltürkomfort
- Optional mit pflegeleichter Oberflächenveredelung DIANA Clean erhältlich

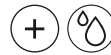

**DIANA L200 XP Pendeltür-Eckeinstieg**  
mit Festfeld, 2-teilig, teilgerahmt, Halbleit links, (DI292313902) 1.918,- €,  
Halbleit rechts, (DI292303902) 1.918,- €

#### DIANA L200 XP Pendelflügel

für Badewanne mit Festfeld, 900 x 1500 mm, (DI292093801) 1.399,- €

#### DIANA L200 XP

- Dezent flaches und dabei organisch-weiches Beschlagsdesign
- Serienhöhen 1850 mm und 2000 mm
- Hochwertig eloxierte Aluminiumprofile in silber matt- und hochglanz
- Serienbreiten für nahezu alle gängigen Duschwannen und Duschplätze
- Elegantes, ergonomisches Griffstangendesign
- Hochwertiges 8 mm starkes Einscheiben-Sicherheitsglas
- Beschläge und Griffe in hochwertigem Metall, silber mattglanz oder verchromt
- Innen bündig integrierte Beschlagstechnik für problemlose Pflege
- Zuverlässiger Hebe-Senk-Pendeltürkomfort
- Optional mit pflegeleichter Oberflächenveredelung DIANA Clean erhältlich

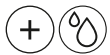

**DIANA L300 Wall mit Wandstütze**, 800 x 2000 mm, (DI293700902) 1.358,- €,  
mit verspiegeltem Festfeld, 400 x 2000 mm (DI293604907) 919,- €

#### DIANA L300

- Schlankes, reduziertes Profildesign
- Hochwertiges 8 mm starkes Einscheiben-Sicherheitsglas
- Hochwertig eloxierte Aluminiumprofile in silber hochglanz
- Umfassendes und technisch ausgereiftes Walk-In-System
- Serienhöhe 2000 mm
- Serienbreiten für alle gängigen Duschwannen und Duschplätze
- Innovative, transportfreundlich geteilte Lösung mit Festfeld
- Festfeld wahlweise mit ESG Spiegelglas als Serienmodell – so wird aus der Dusche ein praktischer Ganzkörperspiegel ohne zusätzlichen Platzbedarf
- Mit variabler Stabilisierung zur Decke oder zur Wand
- Deckenhöhe bis 2700 mm und Wandabstand bis 1200 mm
- Elegante Stabilisation mit Zusatzfunktion
- Optional mit pflegeleichter Oberflächenveredelung DIANA Clean erhältlich

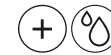

**DIANA L500 Tür mit Festfeld rahmenlos und Seitenteil rahmenlos**  
Beschlag Schwarz matt  
900 x 900 x 2000 mm, 1.820,- €

**DIANA L500 Eckeinstieg mit Festfeld teilgerahmt**  
900 x 900 x 2000 mm, 1.716,- €

#### DIANA L500

- Hochwertiges 8 mm starkes Einscheiben-Sicherheitsglas
- Hebe-Senk-Beschlag für leichtes Öffnen nach außen
- Leichte Reinigung dank innen flächenbündiger Beschläge
- Optional mit Wandprofilen (Verstellbereich von ca. +/- 13 mm) ohne Aufpreis lieferbar
- Türgriff beidseitig eckig, optional auch rund ohne Aufpreis lieferbar
- Optional mit pflegeleichter Oberflächenveredelung DIANA Clean erhältlich
- Höhe bis 2200 mm ohne Aufpreis lieferbar
- Sonderhöhen und Sondergläser möglich
- Beschlagsfarbe chrom, oder wahlweise in Bicolor chrom mit farbigem Inlay (In den Farben Schwarz matt, Weiß Matt, Kupfer und Edelstahl gebürstet)



Mehr Details unter  
QR.DIANA-BAD.DE/DUSCHKABINEN-L

## DIANA L500 und L600 Duschkabinen

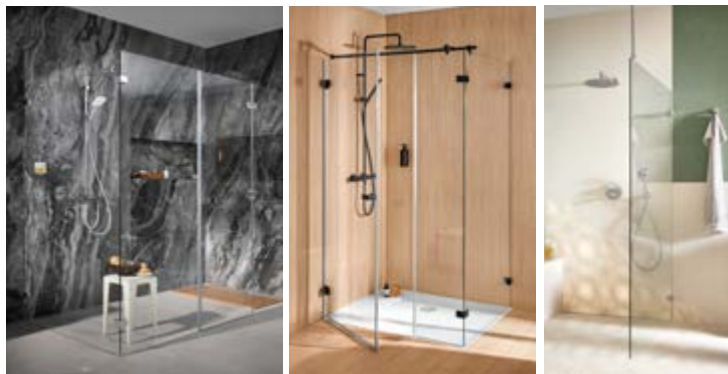

**DIANA L600 Pendeltür mit Festfeld und Seitenwand**  
rahmenlos, chrom 2400 x 1200 x 2000mm, 2.861,- €

**DIANA L600 Pendeltür**  
mit Festfeld und Seitenwand, rahmenlos, Schwarz matt 1000 x 1000 x 2000 mm, 2.106,- €

**DIANA L600 Walk-In-Wall mit Edelstahlprofilen**  
rahmenlos, Edelstahloptik, 1400 x 2000 mm, 930,- €

### DIANA L600

- Hochwertiges 8 mm starkes Einscheiben-Sicherheitsglas
- Hebe-Senk-Pendelbeschlag für leichtes Öffnen nach innen und außen
- Beschlagsfarbe chrom oder Schwarz matt
- Leichte Reinigung dank flächenbündiger Beschläge im Innenbereich
- Durchgehende, vertikale Dichtung im Scharnierbereich sorgt für einen optimalen Spritzschutz
- Türgriff beidseitig, optional auch einseitig rund lieferbar
- Höhe bis 2200 mm ohne Aufpreis lieferbar
- Optional mit Wandprofilen (Verstellbereich von ca. +/- 13 mm) ohne Aufpreis lieferbar
- Direkte Wandbefestigung und verdecktes Unterputzprofil ohne Aufpreis
- Chrom optional mit pflegeleichter Oberflächenveredelung DIANA Clean erhältlich
- Sonderhöhen und Sondergläser möglich

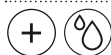

**DIANA L700 Walk-In Seitenwand**  
alleinstehend, Schwarz matt, 1200 x 2000 mm,  
Variante schwarze Rahmung, (DI3130005944) 1.120,- €  
mit Tür, (DI3130044940) 1.091,- €

### DIANA L700

- Industrial Design durch filigrane Rahmung
- Pendeltüren und Walk-In 6 mm Glasstärke, Comfort Walk-In 8 mm Glasstärke
- Produkte erhältlich in der Farbe Schwarz matt oder Silber Hochglanz mit hochwertig lackierten Profilen oder wahlweise mit silber hochglanz eloxierten Profilen und hochwertigen Chromapplikationen
- Bei Türen mit Festfeld und Seitenwänden keine sichtbare Verschraubung im Bereich der Wandleiste für eine leichte Reinigung
- Die Seitenwand für die Gleittür besitzt einen 45 Grad Stabilisierungs-Bügel
- Serienhöhe aller Produkte 2000 mm

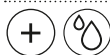

**DIANA L700 Walk-In Gleittür**  
Rechtsbefestigung, 1200 x 2000 mm  
silber hochglanz eloxiert, (DI3130023902) 1.730,- €  
Schwarz matt eloxiert, (DI3130023940) 1.875,- €

- Spezieller Hebe-Senk-Mechanismus in allen Pendeltüren zur Schonung der unteren Ablaufleisten
- Walk-In Produkte mit optionalen Streifendekoren für den individuellen Kunden
- Alle Schwingtüren bieten eine Innen- und Außenöffnung für eine optimale Raumnutzung des Badezimmers
- Optional mit pflegeleichter Oberflächenveredelung DIANA Clean oder auch mit SandPlus Sichtschutz erhältlich
- Alle Seitenwände und die Comfort Walk-In werden serienmäßig mit dem innovativen Ablagesystem DIANA Organizer inklusive einem Tablet ausgeliefert



**DIANA L700 Pendeltüren Eckeinstieg mit Festfeld**  
Schwarz matt, 900 x 900 x 2000 mmm,  
Halbteil links (DI3130083944) 1.314,- €  
Halbteil rechts (DI3130093944) 1.314,- €

### Walk-In Gleittür mit Seitenteil

Schwarz matt, 1200 x 2000 mm,  
(DI3130013940) 1.875,- €  
Seitenteil (DI3130034940) 636,- €



**DIANA L700 Tablet**  
Standardmäßig im Lieferprogramm.  
Weitere Organizer-Teile zur Auswahl.



Mehr Details unter  
[QR.DIANA-BAD.DE/DUSCHKABINEN-L](http://QR.DIANA-BAD.DE/DUSCHKABINEN-L)



Die geeigneten Produkte gibt es in vielen Ausführungen und Größen.



**DIANA Clean**  
Einzigartige schmutzabweisende Oberfläche.



**DIANA L100 Badheizkörper**  
1750 x 600 mm,  
Weiß, (DI905617502) 1.302,- €  
Weiß matt, (DI905617549) 1.556,- €

**DIANA L100 Badheizkörper**  
1750 x 500 mm,  
Schwarz matt, (DI905517530) 1.556,- €

**DIANA L100 Badheizkörper**  
1750 x 600 mm,  
Edelstahl, (DI905617730) 1.597,- €

Umfangreiches Farbenprogramm mit 50 verschiedenen Möglichkeiten. Auch als elektrische Variante.



**DIANA L200 Badheizkörper**  
1736 x 578 mm,  
Edelstahl, (DI904617730) 1.661,- €

**DIANA L200 Badheizkörper**  
1761 x 578 mm,  
Schwarz matt, (DI904617530) 1.661,- €

**DIANA L200 Badheizkörper**  
1761 x 578 mm,  
Weiß, (DI904617502) 1.402,- €  
Weiß matt, (DI904617549) 1.661,- €

Umfangreiches Farbenprogramm mit 50 verschiedenen Möglichkeiten. Auch als elektrische Variante.



**DIANA L200 Badheizkörper elektrisch**  
1761 x 578 mm,  
Schwarz matt, (DI9047100530) 2.591,- €

**DIANA L200 Badheizkörper elektrisch**  
1761 x 578 mm,  
Weiß, (DI9047100502) 2.341,- €  
Weiß matt, (DI9047100549) 2.591,- €

**DIANA L200 Badheizkörper elektrisch**  
1761 x 578 mm,  
Edelstahl, (DI9047100502) 2.341,- €

Umfangreiches Farbenprogramm mit 50 verschiedenen Möglichkeiten.

### Ventilsets und Anschlussarmaturen



Ventilset Typ B



Anschlussarmatur Typ O



Anschlussarmatur Typ P



Anschlussarmatur Typ Q

#### Ohne Thermostat

##### Ausführung Schwarz matt (Traffic Black)

Typ	Artikel Nr.	Preis	Form
B	DI909906530	252,- €	mit Thermostat
O	DI909900530	252,- €	mit Thermostat
P	DI909902530	252,- €	mit Thermostat
Q	DI909904530	252,- €	mit Thermostat

##### Ausführung Weiß matt (White Matt)

Typ	Artikel Nr.	Preis	Form
B	DI909906549	252,- €	mit Thermostat
O	DI909900549	252,- €	mit Thermostat
P	DI909902549	252,- €	mit Thermostat
Q	DI909904549	252,- €	mit Thermostat

##### Ausführung Edelstahl (Inox Look)

Typ	Artikel Nr.	Preis	Form
B	DI909906730	252,- €	mit Thermostat
O	DI909900730	252,- €	mit Thermostat
P	DI909902730	252,- €	mit Thermostat
Q	DI909904730	252,- €	mit Thermostat

#### Mit Thermostat

##### Ausführung Schwarz matt (Traffic Black)

Typ	Artikel Nr.	Preis	Form
B	DI909907530	354,- €	Eckform
O	DI909901530	354,- €	Durchgangsform
P	DI909903530	354,- €	Thermostatkopf R
Q	DI909905530	354,- €	Thermostatkopf L

##### Ausführung Weiß matt (White Matt)

Typ	Artikel Nr.	Preis	Form
B	DI909907549	354,- €	Eckform
O	DI909901549	354,- €	Durchgangsform
P	DI909903549	354,- €	Thermostatkopf R
Q	DI909905549	354,- €	Thermostatkopf L

##### Ausführung Edelstahl (Inox Look)

Typ	Artikel Nr.	Preis	Form
B	DI909907730	354,- €	Eckform
O	DI909901730	354,- €	Durchgangsform
P	DI909903730	354,- €	Thermostatkopf R
Q	DI909905730	354,- €	Thermostatkopf L



Mehr Details unter  
QR.DIANA-BAD.DE/BADHEIZKOERPER-L



EINFACH UND NACHHALTIG BEEINDRUCKEND

# Slow Tourism - mit dem Herzen unterwegs sein



Reisen ist schön. Die Vorfreude, das Unterwegssein, die Erinnerungen. Vielleicht ist es am allerschönsten, wenn man sich dabei grundlegend gut fühlt. Beispielsweise durch das gute Gefühl, niemandem zu schaden und niemandem etwas wegzunehmen, während man selbst genießt. Oder das Gefühl, eine Gegend oder ein Land wirklich kennenzulernen. Das zu spüren, was diesen Ort wirklich ausmacht. Nicht nur vorgefertigten, austauschbaren Komfort zu konsumieren. Schön sein kann auch das Gefühl, ein guter Gast zu sein; jemand, der den Gastgebern etwas mitbringen oder geben kann.

Ein guter Gast – ja. Seien wir ehrlich: Tourismus ist in einigen seiner Varianten längst zu einer Industrie geworden. Einer Industrie, die Menschen und Natur ausbeutet, die eng getaktet ist, Gewinne optimiert und Stress verbreitet. Immer mehr Menschen ziehen sich dem und suchen andere Wege fürs Reisen.



**Ein fremdes Land kennenlernen. Ausblicke genießen – und Einblicke dazugewinnen: Das ist „Slow Tourism“**

bewusster unterwegs sein will. Die Auswahl wächst. In- und Ausland, Meer und Berge, Dorf und Stadt – alles dabei.

Neue Wege sind bekanntlich oft schmaler, aber auch charmanter und individueller. Beim Reisen kann es beispielsweise bedeuten: Unterwegs ist man vorwiegend die einheimische Küche, plant Ausflüge mit lokalen Veranstaltern, nutzt die öffentlichen Verkehrsmittel vor Ort – sofern vorhanden.

Manche nennen das „Conscious Travelling“, bewusstes Reisen. Gemeint ist eine Art zu reisen, die Interesse und Respekt zeigt, geprägt von Empathie und Einfühlungsvermögen. Andere nennen den Trend „Slow Tourism“, weil man langsamer, genussvoller, sinnhafter und nachhaltiger unterwegs sein will, ähnlich wie bei „Slow Food“.

Auch immer mehr Anbieter spezialisieren sich auf diese Art zu reisen und auf Kundschaft, die sensibler und bewusster unterwegs sein will. Die Auswahl wächst. In- und Ausland, Meer und Berge, Dorf und Stadt – alles dabei.

# Dortsein statt Dasein



Wer sich dafür entscheidet, bewusst zu reisen, kann ganz schön viel tun. Rund ums Reisen gibt es zahlreiche Stell-schrauben. Ganz wichtig: Wohin soll die Reise gehen? Besser fürs Klima ist es immer, wenn man nicht fliegen muss. Wer sich für kürzere Distanzen entscheidet, kann vielleicht auch mit der Bahn hinfahren. Diejenigen, die es in die Ferne zieht, können rund ums Fliegen auf Details achten: Es ist sinnvoller, bei weiten Distanzen länger zu bleiben, nicht nur ein paar Tage. Ein Direktflug schadet der Atmosphäre weniger als einer mit Zwischenlandungen. Und sooft man in ein Flugzeug steigt, kann man seinen CO<sub>2</sub>-Ausstoß online berechnen und kompensieren.

Wer ein Reiseziel auswählt, kann sich ganz bewusst gegen beliebte Destinationen entscheiden. Man muss ja nicht dorthin, wo die Massen sind. Es gibt stillere Orte und noch viele Schönheiten, die entdeckt werden wollen. Wer strukturschwache Gebiete ansteuert, kann hoffen, dass sein Geld dort eher gebraucht und wertgeschätzt wird.

Und wie wohnt man dann, als bewusst reisender



**Diese Seite**  
DIANA M200  
Badmöbel  
Seite 150

DIANA M100  
Handtuchhalter  
Seite 154



## DIANA M200 BADMÖBEL

### FRONT- UND KORPUSFARBEN



Eiche  
Dekor  
Rost

Eiche  
Dekor  
Cashmere

Weiß  
HGL

### VIELFALT

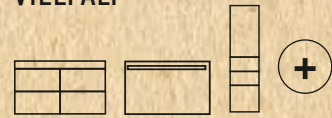

Die Formgebung der Badmöbelserie DIANA M200 zeigt eine unaufgeregte Klarheit, die von runden Akzenten der Griffmulden aufgewertet wird. Dieses gestalterische Element verbindet die große Vielfalt der lieferbaren Varianten. Verschiedene Oberflächen stehen zur Verfügung – allesamt ebenso schön wie pflegeleicht.



**Diese Seite**  
 DIANA M300  
 Badmöbel  
 mit Glaswaschtisch  
 Seite 150

DIANA M100  
 Waschtischmischer  
 Seite 157

DIANA M100  
 Seifenspender  
 Seite 153

DIANA M100  
 LED-Kosmetikspiegel  
 Seite 156

**Rechte Seite:**  
 DIANA M300  
 Badmöbel  
 Seite 150



## DIANA M300 BADMÖBEL

### FRONT- UND KORPUSFARBEN

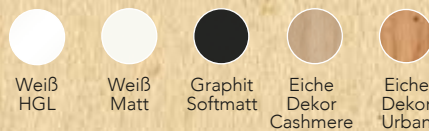

### VIELFALT



*Für alle, die es gerne unkompliziert mögen und trotzdem froh sind, wenn alles seinen Platz hat: Die Vielfalt der Badmöbel von DIANA M300 schafft beste Voraussetzungen dafür. Denn das Design steht für Klarheit ohne Schnörkel, das Innenleben für viel Platz zum Verstauen. Kombinierbar mit diversen Oberflächen und Waschtisch-Varianten.*





Mensch? All-Inclusive-Hotels sind eher nicht ratsam, und auch nicht die großen Ketten. Lieber wählt man kleine, inhabergeführte Alternativen. Inzwischen gibt es auch international Siegel und Zertifizierungen für klimafreundliche Hotels oder auch Bio-Produkte, auf die man beim Buchen achten kann. Trinkgeld ist ein Thema: Auch dadurch kann man dafür sorgen, dass Geld bei den Menschen an diesem Ort bleibt.

Muss man im Urlaub eigentlich jeden Tag was unternehmen? Theoretisch will man ja entspannen und entstressen, sich zurücklehnen und mal weniger tun. Also lieber einzelne ausgesuchte Highlights einplanen und genießen, anstatt eine „Must-See“-Checkliste an Sehenswürdigkeiten abzuklappen. Für Ausflüge kann man auch Fahrräder nutzen oder öffentliche Verkehrsmittel. Und genau wie daheim gibt es viele Momente, in denen sich Müll vermeiden lässt, beim Einkauf, beim Picknick oder beim Mittagessen unterwegs.

Bewusstes Reisen hat auch damit zu tun, wie man mit Land und Leuten umgeht. Zum „Conscious Traveling“ gehört es, Interesse und Respekt zu zeigen. Wenn man angesprochen wird, freundlich zu antworten und gern auch mal zurückzufragen: über die Menschen, den Ort, ihre Geheimtipps. Dazu gehören sollte gern mal, niemandes Gefühle und Werte zu verletzen: Shorts oder unbedeckte Schultern gehören nicht in italienische Kathedralen und auch nicht in Tempel oder Moscheen.



Entdecken Sie mehr auf Instagram unter [#DIANABadwelten](#)



DIANA M400-Neu  
Badmöbel  
Seite 151

## DIANA M400-NEU BADMÖBEL

### FRONT- UND KORPUSFARBEN



Basaltgrau  
Matt



Eiche  
Dekor  
Urban



Graphit  
Softmatt  
mit Anti-  
Fingerprint



*Mit DIANA M400-Neu Badmöbeln kommen Sie im wahrsten Sinne des Wortes gut über die Runden. Denn das geschmeidige Design bringt frischen Schwung ins Bad – exakt passende Waschtische in asymmetrischer Form ergänzen die Unterschränke perfekt.*





*Den Spirit  
von unterwegs  
einfangen und  
mitbringen*



LEINENWEISS

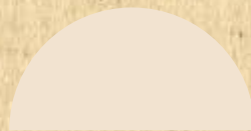

SAND



HELLES SIENNA



TERRACOTTA



VINTAGE OLIVE



UMBRAGRAU



Urlaub ist immer auch Urlaub fürs Auge. Man schaut anders hin und sieht auch ganz andere Dinge als daheim. Ungewohnte Farben, Muster, Materialien, Texturen. Es wird anders gebaut und anders gestaltet. Verwitterte, verrostete oder abgewetzte Oberflächen lösen keine Schnappatmung aus, sondern sind fester Bestandteil des mediterranen Lebensgefühls. Eine Entspannung, die inspirieren kann. Welches dieser Details würde auch daheim gut wirken? Als Akzent oder Hingucker, für eine besondere Atmosphäre?

Manche Fliesenmuster gibt es beispielsweise nur in speziellen Regionen Portugals. Naturstein sieht man im Mittelmeerraum in moderner Verarbeitung ebenso wie in jahrtausendealten Bauwerken. Holz oder Schilfrohr dienen als Schattenspende und Sichtschutz. Jedes Land hat eigene Textilien, vom Hamam-Tuch bis zum handgewobenen Teppich. Ganz wichtig sind immer Farben: Besonders Kombinationen von Naturtönen – an den Fassaden italienischer Häuser oder direkt aus dem Olivenhain in Griechenland. Inspirationen lassen sich überall finden!



Und dann war da noch dieser große Seufzer, wenn alles vorbei ist. Grade eben noch Sand zwischen den Zehen gehabt. Den Blick über glitzernde Wellen schweifen gelassen. Einer phantastischen Knoblauch-Wolke hinterher gelaufen und spontan in einem kleinen Lokal gegessen. Aber jetzt dämpft wieder der Veloursboden des Büros die Schritte. Die Waschmaschine lief drei Mal, die Luftmatratze ist im Keller verstaut und der Urlaub quasi schon nicht mehr wahr.

Nein! So sollte das nicht sein! Denn dafür hat man deutlich zu wenig Urlaub in diesem Leben. Viel besser wäre es doch, wenn das Glitzern und die Weite, die freien Zehen und der freie Geist weit in den Alltag hinein reichen würden! Das tun sie vielleicht nicht von selbst, aber man kann ein bisschen nachhelfen. Das Urlaubsgefühl umarmen, es an die Hand nehmen, um damit in den Alltag zu spazieren. Musik hilft. Vielleicht auch ein vertrocknendes Salbeiblatt oder eine schöne Wurzel aus dem wilden Küstenwald. Oder ein Abendessen mit ziemlich viel Knoblauch.

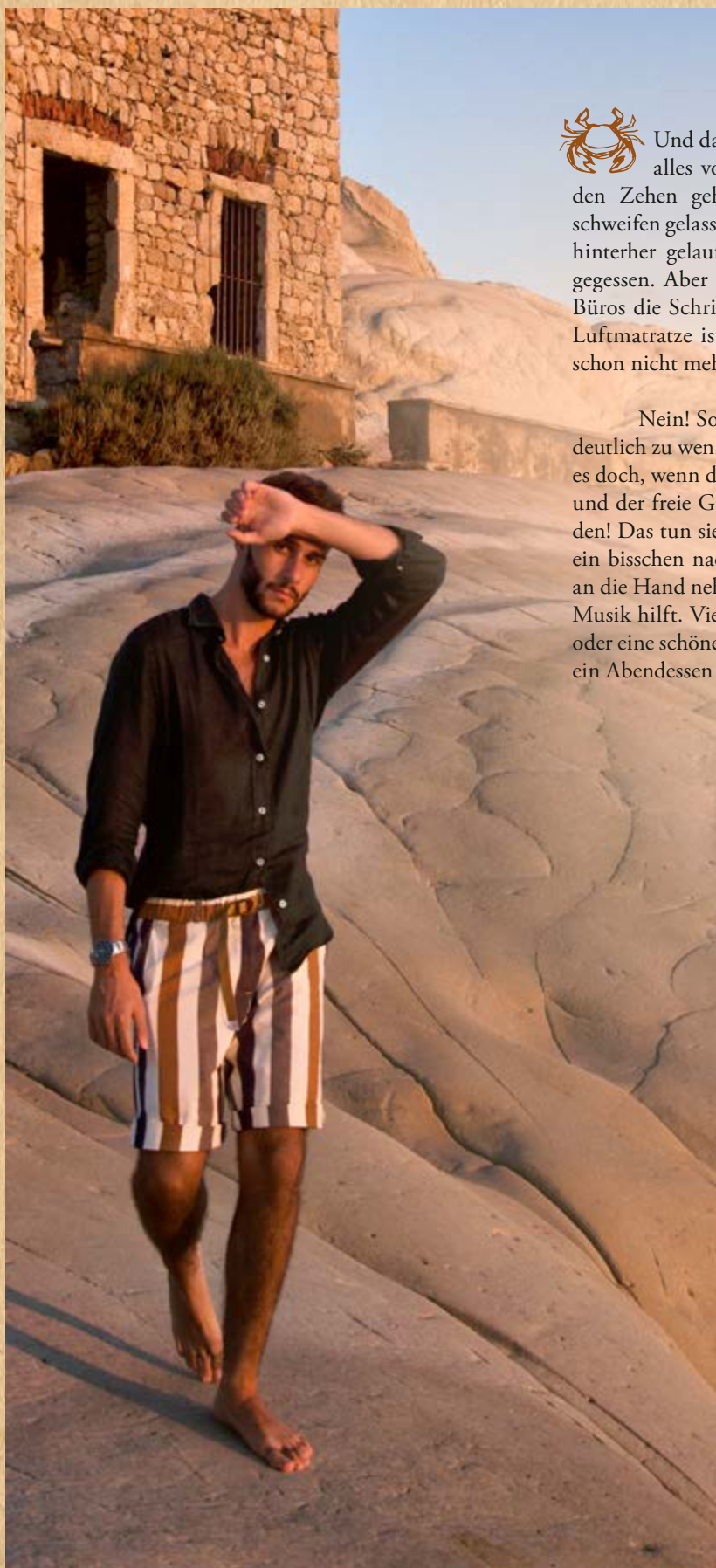

DIANA M100  
Standhandtuchhalter  
Seite 154



DIANA M500  
Badmöbel  
Seite 151



*Auch wenn es etwas spezieller sein darf, ist die Badwelt M von DIANA ein großer Fundus guter Badmöbel-Ideen. Die Serie M500 hat mit ihrer kantigen Form Design mit Schwung zum Prinzip gemacht – wozu es auch exakt passende asymmetrische Waschtische im Programm gibt.*

## DIANA M500 BADMÖBEL

### FRONT- UND KORPUSFARBEN

-  Weiß Hochglanz
-  Graphit Softmatt
-  Nussbaum Dekor Samt
-  Eiche Dekor Urban
- 



Entdecken Sie mehr auf Instagram unter **#DIANABadwelten**

*Die vielfältige Möbelserie DIANA M600 verbindet trotz der üppigen Optionen bei Elementen und Dekoren stets die abgerundete Formgebung. Damit ist sie die ideale Wahl für Menschen, die harmonisches Design bevorzugen – und dabei viel Auswahl und hohe Qualität zu schätzen wissen. Pflegeleicht & langlebig.*



DIANA M600  
LED-Lichtspiegel  
Seite 151

DIANA M600  
Badmöbel  
Seite 151

## DIANA M600 BADMÖBEL

### FRONT- UND KORPUSFARBEN



Eiche  
Dekor  
Rost



Eiche  
Dekor  
Cashmere



Weiß  
Hochglanz



Eisblau  
Softmatt



# Wer den Mund hält, verpasst das Leben!

Glosse über mehr Mut beim Kauderwelschen  
von Erich Nyffenegger

Reden ist Silber, kauderwelschen ist Gold! Warum sich der Mut lohnt, in fremden Sprachen Fehler zu machen, anstatt gar nichts zu sagen

**Totally lost in translation. Nicht übersetzbare Wörter aus aller Welt**

## Meraki

Griechisch

Die Essenz der Persönlichkeit, die man in seine Arbeit steckt

## Kälsarikännit

Finnisch

Sich alleine, zuhause in Unterwäsche betrinken

## Nakakagigil ka

Tagalog (Philippinen)

Jemanden, ob der Niedlichkeit eines (Tier-)Babys, unbedingt kitzeln wollen

## Yakamoz

Türkisch

Die Reflexion des Mondlichts auf dem Wasser

## Prozvonit

Tschechisch

Nur einmal klingeln lassen und auflegen, damit man zurückgerufen wird

## Donaldkacsászás

Ungarisch

Einen auf Donald Duck machen, sprich: ein Hemd, aber keinerlei Hose tragen

## L'esprit d'escalier

Französisch

Das Unglück, dass einem die perfekte, schlagfertige Antwort immer erst im Nachhinein einfällt

## Age-otori

Japanisch

Nach dem Friseurbesuch schlimmer aussehen als vorher

## Mamihlapinatapai

Yagan (Feuerland)

Blickkontakt zwischen zwei Menschen, die sich beide wünschen, der jeweils andere solle aktiv werden

Pardon, parlez-vous Kauderwelsch? Do ju schpiek Denglish? Parla italiano? Não? ...

Egal! Tun Sie es trotzdem! Denn wer im Ausland schweigt, aus Angst, etwas Falsches zu sagen, der verpasst die besten Momente. Beispiel? Bitte sehr: Der Knabe von zarten 15 Jahren im Schüleraustausch in England kommt nicht drauf, wie Zehen in der Landessprache heißen. Anstatt nichts zu sagen, spricht er lieber von „fingers on the foot“. Während das schallende Gelächter den Jüngling zunächst verunsichert, begreift er doch: Alle haben verstanden, was er damit meinte. Und die Engländer haben ihre eigene Sprache dank des Austauschschülers nochmal neu gelernt. In der Situation nichts gesagt zu haben, hätte allen eine denkwürdige Erinnerung geraubt. Die Szene hat die Herzen für den mutigen Wortverdreher geöffnet – und den Kontakt bis heute nicht abreißen lassen. Dieses Prinzip funktioniert auch im Erwachsenenalter! Man muss sich nur trauen.

Aber Obacht: Es gibt im Dickicht der Landessprachen Fallstricke, die uns zu Aussagen verleiten, deren Sinn entstellt ist. (Aber – das haben wir gelernt – ist ja gerade das Schöne daran! Schließlich will man von der Reise ja etwas erzählen können!) Es gibt sogar einen Fachausdruck für Sprach-Fettnäpfchen: False Friends. Sollten Sie zum Beispiel zur Zeit der Fußballeuropameisterschaft in den USA weilen, fragen Sie lieber nicht nach einem „Public Viewing“. Denn damit ist kein fröhliches Stelldichein zum gemeinsamen Verfolgen eines Spiels



auf Großleinwand gemeint, sondern das öffentliche Aufbahnen einer Leiche zum Zwecke des Abschiednehmens. Und übersetzten Sie beim Bestellen im Restaurant lieber nicht die deutsche Formulierung „Ich bekomme bitte das Hühnchen!“ wortgetreu. Denn „I become the chicken please“ drückt den erheiternden Wunsch aus, selbst zum Federvieh zu mutieren.

False Friends gibt's auch in anderen Sprachen, etwa im Italienischen. Wer in Italien am Weihnachtsbaum nach Lametta fragt, wird irritierte Blicke ernten – weil der Begriff in Italien eine Rasierklinge meint. Will man im Deutschen ins Sakko schlüpfen, um einen gediegenen Abend beginnen zu lassen, versteht der Spanier unter El saco tatsächlich einen Sack. (Wobei weit geschnittene Sakkos nicht selten wie Säcke an ihren Trägern hängen.) Wer in Griechenland auf einer „idiotikos dromos“ fährt, befindet sich nicht auf der Straße der Idioten, sondern auf einem Privatweg.

Sich ein paar Brocken Landessprache anzueignen – empfohlen seien dafür Sprachführer mit Alltagsformulierungen – zeigt nicht nur, dass man die Gepflogenheiten eines Landes respektiert. Man empfiehlt sich darüber hinaus als offener und mutiger Mensch, dem ein persönlicher Kontakt mehr wert ist als die Sprachetikette. Das ist Völkerverständigung im besten Sinne – und noch dazu gibt's immer was zu lachen. In diesem Sinne: Nur Mut – und senk ju weri Matsch für Ihre Aufmerksamkeit!



*Grautöne, Naturstein-Mosaik  
und Fliesen in Holzoptik*

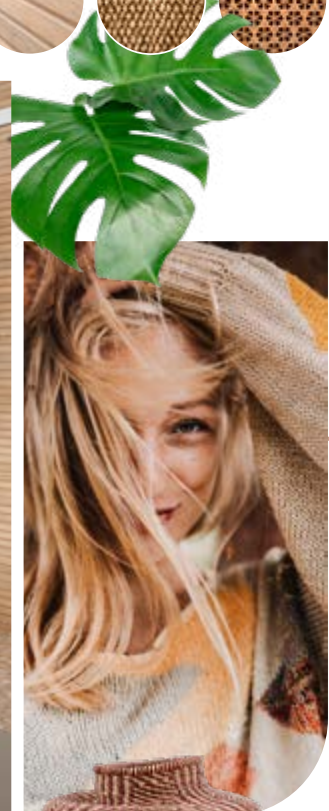

**Gezeigte Produkte:** DIANA M300 Badmöbel mit Glas-Waschtisch · Seite 150 | DIANA M100 Led-Leuchtspiegel · Seite 156 | DIANA M600 Walk-In-Wall Gleittür und Seitenwand · Seite 163 | DIANA M100 Duschsystem · Seite 159 | DIANA M100-Black Badheizkörper · Seite 163 | DIANA M100 Acryl-Oval-Einbauwanne mit Verkleidung · Seite 161 | DIANA M100 Wannen-Standarmatur · Seite 157 | DIANA M100 Accessoires · Seite 154 / 155 | DIANA M100 Tiefspül-Wand-WC · Seite 152 | DIANA M100 WC Sitz · Seite 152 | *Lampe, Korbvase und Korbteller über housedoctor.com*





# Wohnbad mit Aussicht

Kleine Freiheit trifft große Liebe: Mit diesem Badezimmer en suite formulieren wir die ausgezeichnete Grundidee, Bad und Schlafzimmer kreativ zu kombinieren, mit größtmöglicher Lebensfreude aus. Beide Sphären in einem Raum zu vereinen, kann gerade mit Blick auf begrenzte Platzverhältnisse eine goldrichtige Entscheidung sein. Besonders, wenn die Bereiche wie hier so klar strukturiert sind.

Im dem verspielten Boho-Design entsteht so ein erfrischender Stilmix, der ganz bewusst auf unterschiedliche Materialien, Formen und Farben setzt. Sozusagen als kultureller Schmelztiegel in den eigenen vier Wänden. Damit steht unser Boho-Wohnbad mit Aussicht für eine weltoffene Haltung, hell und fröhlich. Für die tägliche Lebens-Bejahung als traumwandlerischer Genuss zwischen Bett und Bad.

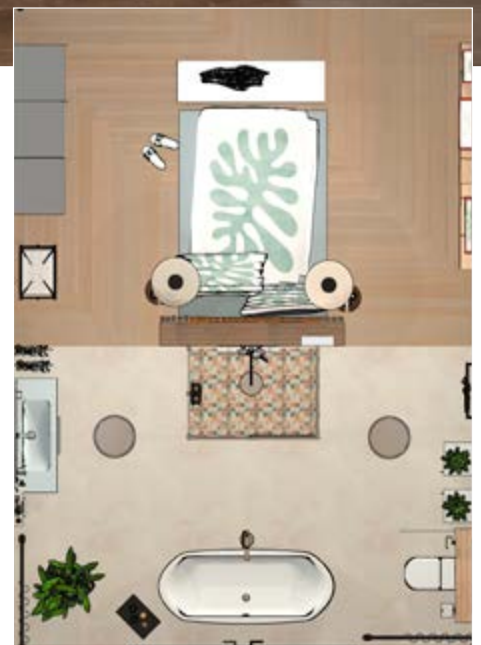

## Helles Panorama-Bad und Boho-Schlafzimmer im gleichen Raum

Unser Wohnraum zeigt sich im Bereich des Bades besonders licht und offen: Wanne, Waschtisch, Dusche und WC bilden eine Ordnung mit Platz dazwischen. Die Bodenbeläge grenzen den Schlafraum wirkungsvoll ab.





## CHECKLISTE FÜR EINEN PERFEKTEN, GÄSTEFREUNDLICHEN SCHRANKINHALT IM GÄSTEBAD:

- frische Handtücher
- pflegende Seife
- Desinfektionsmittel
- Handcreme
- Tampons und Slipeinlagen
- Deo (idealerweise als Spray, nicht als Roller)
- Kamm oder Bürste
- Zahnstocher oder Zahnseide
- Raumspray oder Streichhölzer in Griffweite

*„Hallo Gast! Schön, dass Du da bist“: Dieser freundliche Satz könnte hinter der einladenden Atmosphäre dieses kompakten Ensembles stecken. Mit Komponenten verschiedener Badwelten heißen Sie Menschen, die Ihnen lieb und wertvoll sind, mit offenen Armen willkommen. Die schlanken Elemente sind so gehalten, dass auch bei wenig Raum genug Platz ist.*

## DIANA M300 GÄSTEBADMÖBEL

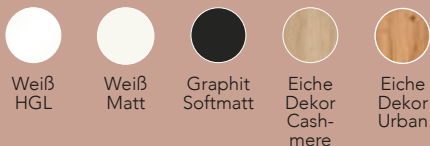

DIANA M100  
LED-Leuchtspiegel  
Seite 156

DIANA M300  
Gästebadmöbel  
Seite 150

DIANA M100  
Relingsystem  
mit DIANA M100  
Kristall-Seifenschale  
und Seifenspender  
Seite 153

DIANA M100  
Standventil  
Seite 157

# DIE KUNST

## EIN RUNDUM GUTER GASTGEBER ZU SEIN

Klein ist es oft, das Gästebad. Aber umso wichtiger. Nicht nur, weil sich gelegentlich liebe Gäste dorthin zurückziehen. Seien wir ehrlich: Weitaus öfter sind es Familienmitglieder, die den kleinsten Raum aufsuchen und auch gern eine Weile dort bleiben. Das vermeidet Stau im großen Bad. Und schließlich ist man fast nirgends so ungestört.

Umso wichtiger, dass man es im Gästebad auch gut hat für diese Zeit des Rückzugs. Was braucht es dafür? Ein bisschen Wärme zum Beispiel. In früheren Jahrzehnten haben die Leute ihr Klo im Winter oft ungeheizt gelassen. So spartanisch ist man heute zum Glück kaum mehr.



Ein bisschen Ordnung ist auch nicht schlecht. Klar, es gibt Zimmer, in denen Mop und Besen noch mehr stören würden. Aber vielleicht kann man sowas auch in einem Schrank oder im Keller unterbringen?

Wenn das Licht gleich automatisch angeht, müssen Ortsfremde keinen Schalter suchen. Angenehme Gerüche tun speziell diesem Raum gut. Auch was Hübsches schadet nie – ein Bild, ein kleines Regal, stilvolle Deko, eine Pflanze. Wobei manch ein Gast und die Söhne von heute sich über eine Handy-Abgabe mehr freuen. (Eine Lade-Möglichkeit oder das Passwort zum Gäste-WLAN würden den digitalen Luxus auf die Spitze treiben.)

Gute Gastgeber vermeiden, dass ihren Gästen etwas peinlich ist. Das Ersatz-Klopapier sollte mühelos sichtbar und erreichbar sein. Ein kleiner Mülleimer ist selbst im Junggesellen-Haushalt Pflicht – denn keine Frau möchte irgendwas aus dem Klo schmuggeln müssen. Wenn ein Gästebad schlecht zu lüften ist, würde es manche Menschen vielleicht entspannen, wenn sie Duftspray versprühen könnten. Und falls die Toilette in Hörweite anderer Anwesender liegt, könnte es sensibel sein, im Wohnbereich etwas Musik abzuspielen.

Auch im kleinsten Raum sind es die kleinen Dinge, die den Unterschied machen.

*Text: Veronika Renkenberger*

# Bäume ernten ist klüger als Wälder roden

*Lässt sich der Raubbau an Regenwäldern in Aufzucht umwandeln – und damit auch noch Geld verdienen? Das Projekt „The Generation Forest“ macht mutig vor, wie es geht. Aufinzwischen mehr als 1.000 Hektar in Panama. Aber das soll nur der Anfang sein.*

Nachrichten aus tropischen Regenwäldern lesen sich normalerweise wie Horror-Geschichten: Denn in aller Regel dokumentieren sie Zahlen des Niedergangs, des Rodens und Verbrennens, der Vernichtung. Der Biodiversitäts-Rat IPBES spricht davon, dass allein zwischen 1990 und 2015 weltweit unfassbare 290 Millionen Hektar natürlichen Waldes zerstört worden sind. Das entspricht einer Fläche, auf die Deutschland acht mal passen würde. Große Teile dieser gerodeten Areale dienen der Viehzucht und dem Anbau von Viehfutter wie Soja in Monokulturen. Dabei handelt es sich zwar auch um Pflanzen – allerdings findet ihr Anbau praktisch unter Ausschluss der Artenvielfalt statt. Zum Vergleich: Auf einem Hektar intaktem Regenwald drückt sich Biodiversität in bis zu 400 verschiedenen Tier- und Pflanzenarten aus.

Die Idee hinter „The Generation Forest“ klingt erst einmal paradox: den Schutz tropischer Regenwälder

durch das Fällen vom Bäumen sicherzustellen. Gewinn aus Holzverkäufen inklusive. Doch bei genauerer Betrachtung des deutsch-panamaischen Gemeinschaftsprojekts zeigt sich, dass die Vision im Grundsatz auf nachhaltiger Forstwirtschaft basiert. Wobei die Art des Wirtschaftens der Kooperative eben keine schnellen Gewinne im Blick hat, sondern ein nachhaltiges Konzept ist, bei dem auf zerstörten Flächen langfristig wieder neuer, vollwertiger und biodiverser Wald entsteht.

Smart & profitabel:  
Renditeziel  
4,5 %

Fotos © The Generation Forest



## Die Mission dahinter: eine natürliche Klimалösung

Und zwar mit bis zu 20 Baumarten, von denen einige aufgrund ihres wertvollen Holzes auf dem Weltmarkt gefragt sind. Dadurch wird es möglich, gezielt Bäume zu ernten und gewinnbringend zu verkaufen, ohne den Wald dabei zu vernichten oder auch nur aus dem biologischen Gleichgewicht zu bringen.

Seit der Gründung von „The Generation Forest“ im Jahr 1994 durch die panamaische Forstingenieurin Iliana Armien und den Hamburger Geographen Andreas Eke ist viel passiert. Inzwischen bewirtschaftet das als Genossenschaft organisierte Unternehmen mehr als 1.000 Hektar und ist dabei weiter auf Wachstumskurs. Jeder kann Genossin oder Genosse werden und Anteile erwerben und ist damit unmittelbar am Erfolg dieser ökonomisch erfolgreichen Idee beteiligt. Die angepeilte Rendite liegt langfristig bei 4,5 Prozent. Vom unbezahlbar guten Gefühl, wirklich etwas Nachhaltiges fürs globale Klima getan zu haben, ganz zu schweigen, denn: Generationenwälder binden mit ihrer Vielfalt von Bäumen und Pflanzen jährlich 20 Tonnen CO<sub>2</sub> pro Hektar. Flächen in Panama eignen sich zum Aufforsten auch deshalb ganz besonders, weil unter den dortigen Bedingungen der Wald in etwa



viermal so schnell wächst wie Wälder in Europa. Entsprechend schnell wirft diese Art der Forstwirtschaft sowohl ökonomische als auch klimapolitische Zinsen ab.

In den annähernd 30 Jahren, in denen das Generationenwald-Prinzip erprobt und angewandt wird, zeigen sich die Erfolge immer deutlicher: Die Biodiversität regeneriert sich auf den bewirtschafteten Waldflächen. Und es kehren sogar seltene Tiere wieder zurück, wie die Aufnahmen von Wildkameras eindrucksvoll zeigen – etwa mit Schnappschüssen von Weißrüssel-Nasensären, Pumas oder grünen Leguanen. Vom positiven Effekt für das Weltklima abgesehen, zeigt der Ansatz des Projekts auch soziale Wirkung. Denn in den Wäldern von „The Generation Forest“ entstehen fair bezahlte Arbeitsplätze für die heimische Bevölkerung und sie ermöglichen gesellschaftliche Entwicklungsschritte, die nachhaltig ein besseres Leben versprechen. Ein Projekt, das Hoffnung macht und nur Gewinner kennt.

[www.thegenerationforest.com](http://www.thegenerationforest.com)

Text: Erich Nyffenegger



# DIANA M100 ACCESSOIRES: KLARE LINIE IM GANZEN BAD



1



13



12



2



3



11



4

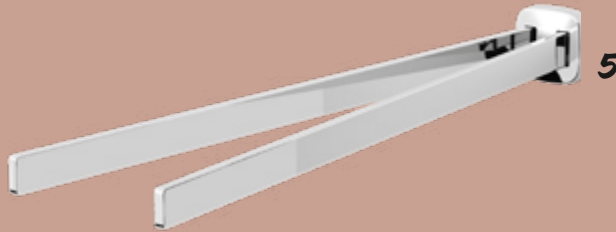

5



6



7



8



9

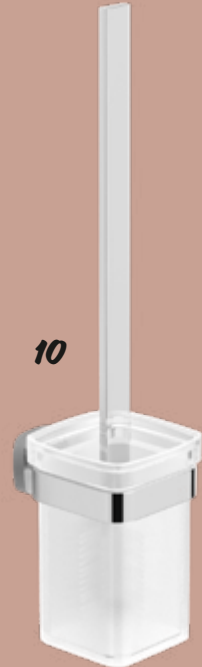

10

*Mit ihrem prägnanten Äußeren sind die DIANA M100 Accessoires starke Begleiter im Alltag. Ihre Vielfalt hält alles griffbereit, was die Zeit im Bad angenehmer macht – vom Handtuchhalter bis zum edel satinierten Seifenspender. Das markige Design verbindet alle Elemente zu einem wiedererkennbaren Ganzen.*

**Accessoires:** 1 DIANA M100 Wattepadspender · Seite 153 | 2 DIANA M100 Glashalter · Seite 153 | 3 DIANA M100 Seifenspender · Seite 153 | 4 DIANA M100 Handtuchhaken · Seite 154 | 5 DIANA M100 Handtuchhalter · Seite 154 | 6 DIANA M100 Handtuchbügel · Seite 154 | 7 DIANA M100 Seifenhalter · Seite 153 | 8 DIANA M100 Duschkorbset · Seite 155 | 9 DIANA M100 Stand-Bürstengarnitur · Seite 155 | 10 DIANA M100 Wand-Bürstengarnitur · Seite 155 | 11 DIANA M100 Reservepapierhalter · Seite 155 | 12 DIANA M100 Papierhalter · Seite 155 | 13 DIANA M100 Feuchtpapier-/Aufbewahrungsbox · Seite 155 | Zahnbürsten und Seifenstück über [www.merakimoments.com](http://www.merakimoments.com) · Handtuch über [www.moeve.de](http://www.moeve.de)

**DAZU PASSEN  
DIE DIANA M100  
ARMATUREN  
FÜR WASCHTISCH,  
WANNE & CO.**



*Die Armaturen-Serie DIANA M100 drückt ihr Selbstbewusstsein in Form unverwechselbaren Designs aus: Die Armaturen zeigen Kante – allerdings optisch wie haptisch wunderbar rund abgedeutet. Schönheiten, die mit souveräner Technik für Langlebigkeit stehen,*

**Armaturen:** 14 DIANA M100 Waschtischmischer seitliche Betätigung · Seite 157 | 15 DIANA M100 Unterputz 2-Loch Wand-Waschtischmischer · Seite 157 | 16 DIANA M100 Standventil · Seite 157 | 17 DIANA M100 Waschtischmischer 75 · Seite 157 | 18 DIANA M100 Waschtischmischer 125 · Seite 157 | 19 DIANA M100 Waschtischmischer für freistehende Waschschaalen · Seite 157 | 20 DIANA M100 3-Loch Wannenfüll- und Brausemischer · Seite 158 | 21 DIANA M100 Aufputz Brausemischer · Seite 158 | 22 DIANA M100 Unterputz Wannen- und Brausemischer · Seite 158 | 23 DIANA M100 Aufputz Wannenfüll- und Brausemischer · Seite 158 | 24 DIANA M100 Unterputz Wannen- und Brausethermostat · Seite 158

# GESTERN SCHÖTT, MORGEN SCHÖN:

WIE AUS BAUSCHUTT NEUE FLIESEN ENTSTEHEN

TEXT: VERONIKA RENKENBERGER

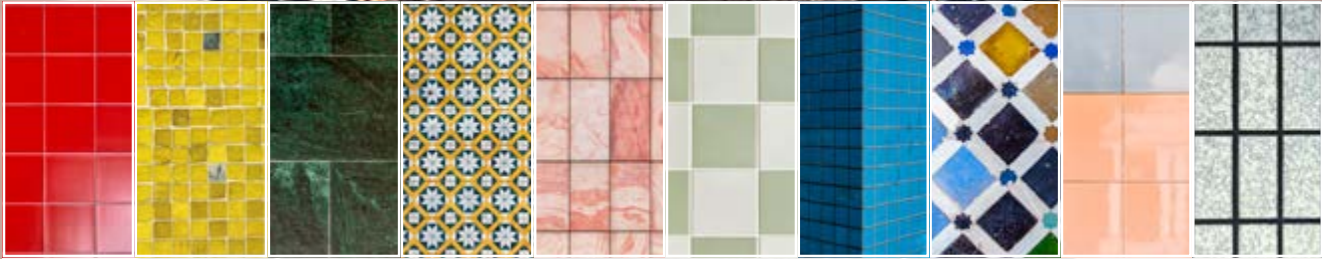

Stilvolle Ornamente, schicke Designs, satte Farben: Fliesen aus recycelten Materialien sind so schön und vielseitig wie ihre klassisch hergestellten Geschwister. Aber sie sind viel besser für die Umwelt und fürs Klima. Weil sie Rohstoffe sparen und zugleich Bauabfälle reduzieren. Mit Fliesen aus Recycling-Material kommt man einem Ziel näher, das in der Bauwirtschaft gerade enorm wichtig wird: Kreislaufwirtschaft.

Tatsächlich ist es für uns als Gesellschaft ein wichtiger Schritt, bei Baumaterialien endlich wegzukommen vom Wegwerf-Prinzip. Und es ist auch wichtig, dass diese Entwicklung gerade jetzt kommt, wo so viel gebaut und saniert wird, um die Klimaziele auch bei den Gebäuden zu erreichen. Denn Klimaschutz endet nicht bei den Baustoffen, die müssen mitgedacht werden.

In den vergangenen Jahrzehnten ist vor allem der Verbrauch gestiegen. Beispiel Beton: Die weltweite Produktion hat sich seit dem Jahr 2000 fast verdreifacht, auf zuletzt rund 4,5 Milliarden Tonnen im Jahr. Beispiel Zement: Allein 2022 wurden weltweit 4,1 Milliarden Tonnen produziert. Unfassbare Mengen an Rohstoffen und Energie werden dabei gebraucht. Die Produktion von Baumaterialien hat einen enormen Anteil am weltweiten CO<sub>2</sub>-Ausstoß. So kann es nicht weitergehen.

Das treibt die Innovation voran. In Kassel sitzt die Firma Shards, die es geschafft hat, Fliesen aus Bauschutt herzustellen. „Shards“ bedeutet Scherben. Scherben aus alten, herausgeschlagenen Fliesen zum Beispiel. Oder aus der Keramik alter Badezimmer-Ausstattungen, wenn ein Haus abgerissen oder kernsaniert wird. Aus solchen Scherben und anderem Schutt werden in Kassel neue, farbige Fliesen. Dafür gab es schon zahlreiche Preise. In den Niederlanden produziert das Unternehmen Mosa Fliesen, bei denen das Cradle-to-Cradle-Prinzip angewandt wird, „von der Wiege zur Wiege“. Materialien werden so verwendet, dass man sie später möglichst ohne Verluste erneut einsetzen kann. Konsequente Kreislaufwirtschaft also.

Das wird man jetzt im Bau immer öfter sehen. Beton, der aus altem Beton entsteht. Holzbauteile, die von vornherein so geplant wurden, dass man sie später rückbauen und das Material anderweitig nutzen kann. Und Fliesen, schöne Fliesen und traumhaften Bädern, bei deren Anblick man sich doppelt freuen kann: Weil sie für echtes Wohlfühlen im Traum-Bad sorgen und man zugleich weiß, dass hinter dieser schönen Oberfläche auch eine richtig gute Sache steckt.





1 DIANA M100 E  
Waschtisch eckig  
Seite 152

DIANA M100  
Waschtischmischer  
Seite 157



1

1 DIANA M100  
Waschtisch rund  
mit DIANA M100  
Halbsäule klein  
Seite 152

2 DIANA M100  
Tiefspül-Wand-WC  
Seite 157  
DIANA M100  
WC-Sitz Slim  
Seite 152



2



3

**DIANA M100 KERAMIK:  
HÖCHSTE QUALITÄT  
ZEIGT SANFTE KANTE**

*Die moderne Optik der DIANA M100 Keramik lebt von dezenten Abrundungen, die alle Modelle der Serie zeitlos machen. Eine der großen Stärken ist ihre Vielfalt – egal ob es dabei um klassische wandhängende Waschtische oder Aufsatzmodelle geht. Das DIANA M100 Tiefspül-Wand-WC ist zudem wahlweise mit einem extra schlanken oder einem breiten Wrap-over Sitz lieferbar.*

# DIANA M100 UND M200 WANNEN: ECHTE VIELFALT IN GRÖSSE & FORM



DIANA M200  
Duo Stahl-Einbauwanne  
Seite 160



DIANA M100  
Acryl-  
Einbauwanne  
Seite 161



DIANA M100  
Acryl-6-Eck-  
Einbauwanne  
Seite 161





**1 & 2** DIANA M100  
Acryl-Oval-  
Einbauwanne  
mit Verkleidung  
Seite 161

DIANA M100  
Standhandtuchhalter /  
Beistelltisch  
Seite 154

**1 & 3** DIANA M100  
Wannen-Standarmatur  
Seite 157

**MIT VERKLEIDUNG  
ALS FREISTEHENDE  
VARIANTE MÖGLICH**

*Frei macht froh: Die exklusivste Art, ein entspannendes Vollbad zu genießen, bietet ganz sicher eine freistehende Wanne von DIANA. Gerade in etwas geräumigeren Bädern vermag sie den eleganten Mittelpunkt zu bilden, sozusagen die Achse, um die sich das ganze Leben im Bad dreht. Ihr komfortables Potenzial spielt die Acrylwanne DIANA M100 mit der markant gestalteten Wannen-Standarmatur DIANA M100 voll aus.*



DEN MUT, PERFEKTION IM UNPERFEKTEN ZU SUCHEN,  
NENNT MAN IN JAPAN

Wabi  
sabi

Die Schönheitsideale unserer Gegenwart streben allzu oft eine künstlich konstruierte Perfektion an, die unerreichbar bleiben muss. Denn: Perfektion ist eine Illusion. Ihr mit aller Macht nachzulaufen, trägt das zwangsläufige Scheitern in sich und damit das Gefühl, nicht zu genügen. Das japanische Konzept der Ästhetik des Wabi Sabi ist anders. Kurz gesagt: Es ändert unsere Perspektiven und lenkt den Blick anders auf die Dinge. Damit wir in jedem Stück – und damit ist bei weitem nicht nur die materielle Welt gemeint – die reine und natürliche Schönheit erkennen. Auch und gerade wenn sie nicht perfekt ist. Wabi Sabi hilft dabei, zu akzeptieren, dass die Welt und alles, was in ihr ist, Fehler hat. Diese Welt – und damit sich selbst – besser anzunehmen, ist der Schlüssel zu einem tieferen Bewusstsein und Harmonie.

In Wabi Sabi schwingt dann auch nicht nur ein ästhetisches Konzept mit, sondern verschiedene philosophische Strömungen – allen voran der Buddhismus, aber auch die stoische Philosophie. Beide Lehren beruhen in ihrem Kern darauf, dass Individuen vor allem deshalb Leid und Mangel empfinden, weil ihre Bestrebungen und Vorstellungen mit der Realität kaum in Einklang zu bringen sind. Gerade in unserer Gegenwart mit all ihren Krisen und Herausforderungen gewinnt Wabi Sabi enorm an Anziehungskraft. Denn es entlastet uns, wenn wir perfektionistische Ansprüche uns selbst und unserem Umfeld gegenüber fallen lassen dürfen.

Und welche Bedeutung hat Wabi Sabi bei der Gestaltung unseres eigenen Wohnumfelds? Als Design-Konzept lebt es vom Purismus des Weniger-Ist-Mehr. Farben sind – wenn es sie überhaupt gibt – nie grell und laut, sondern natürlich und sanft. Das bewusste Ausklammern von Konventionen, etwa dass Tischwäsche gebügelt sein muss, bedeutet auch weniger Arbeit. Und am Ende auch weniger Ausgaben. Denn Wabi Sabi ist auch die Kunst, mit dem, was vorhanden ist, das Gefühl zu erzeugen, dass es gut ist, so wie es ist. Dazu gehört auch, etwa eine zerbrochene Vase wieder zu kitten – und sich an den sichtbaren Bruchstellen zu freuen, statt den Verlust des unversehrten Gefäßes zu betrauern. Denn ist eine Form mit vermeintlich fehlerhafter Struktur nicht viel interessanter, als eine glatte Oberfläche ohne Makel? Und ist das Bett, dessen Decken und Kissen nur notdürftig aufgeschüttelt werden und so fallen dürfen, wie sie eben fallen, nicht lebensnäher und natürlicher als mit dem Zollstock gezogen?

Der Spiel- und Freiraum, den Wabi Sabi öffnet, lässt viele Sichtweisen zu. Erinnert uns aber stets an Toleranz und Akzeptanz, was durchaus Mut erfordert: den Mut, es anders zu machen, als unrealistische Schönheitsideale uns suggerieren.





DIANA M300  
Eckeinstieg  
Seite 162

DIANA M100  
Eco Handbrause 3S  
mit Feinregen  
Seite 159

DIANA M100  
Wandstange  
mit DIANA M100  
Brauseset 3S  
Seite 159

*Der Wert eines guten Bades von heute bemisst sich vor allem an der Qualität seiner Dusche. Und weil selten jeder Raum dem anderen gleicht, muss die Vielfalt eines Sortiments auch sehr unterschiedliche Anforderungen und Wünsche befriedigen.*

Die ganze  
Kraft des  
Wassers  
für mehr  
Energie  
im Alltag



*Mit den Qualitäts-Komponenten der DIANA Badwelt M können Sie sich auf überzeugende Antworten auf die wichtigsten Fragen verlassen: Egal ob Sie es bodeneben mögen oder eine Duschwanne bevorzugen. Ganz gleich, ob sie die Dusche in einer Ecke oder Nische wünschen.*

DIANA M500  
Pendeltür mit  
Seitenwand  
Seite 163

DIANA M100  
Eco Brauseset 3S  
mit DIANA M100  
Brausestange  
Seite 159

DIANA M100  
Unterputz-  
Brausethermostat  
Seite 158

DIANA M100  
Handtuchhaken  
Seite 154

DIANA M100  
Acryl-Brausewanne  
superflach  
Seite 161

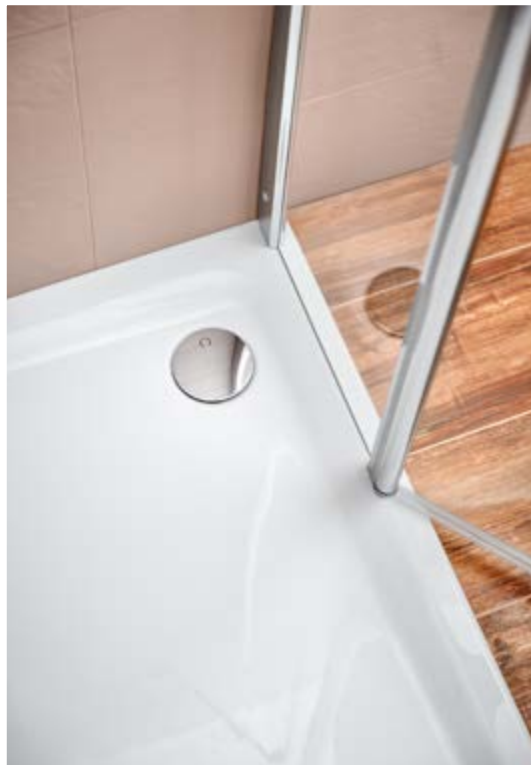







DIANA M600  
Walk-In Gleittür  
mit Seitenwand  
Seite 163

DIANA M100  
Duschsystem  
Seite 159

DIANA M100  
Design-  
Einhängeduschkorb  
Seite 155

DIANA M100  
Duschrinne  
mit Designrost  
Seite 160



*Variationen, Varianten und Vielfalt:  
Die Möglichkeiten der DIANA Badwelt M  
beinhalten auch ungewöhnlichere Lösungen.  
Wie etwa einen geräumigen Duschplatz mit  
leichtgängiger Gleittür, die bei bestimmten  
Grundrissen überaus platzsparend sein kann,  
weil sie nicht in den Raum ragt. Die Gestaltung  
des Abflufs mittels Duschrinne, ist nicht nur  
ästhetisch – sie lässt auch kreativen Spielraum  
bei der Wahl des Bodenbelags. Perfekte  
Ergänzung dazu: verstellbare Brausets, die  
alles, was das Dusch-Herz begehrt, bereits  
an Board haben.*

DIANA M100  
BADHEIZKÖRPER

*DIANA M100 Badheizkörper sind nicht nur eine effiziente Wärmequelle. Sie sind auch ein Design-Statement in unübertroffener Farb-Vielfalt: Mehr als 50 Töne stehen zur Wahl. Die Heizkörper können auch ohne Anschluss ans Warmwasser rein elektrisch betrieben werden.*

Entdecken Sie mehr auf Instagram unter #DIANABadwelten





Wohn- und Badtextilien, die nicht nur in Form, Farbe und Musterung aus dem Rahmen fallen – sondern auch wenn es um nachhaltige und verantwortungsbewusste Herstellung geht.

[liv.tmroom77.de](http://liv.tmroom77.de)

# FARBEN- RAUSCH



*»Bunt ist meine Lieblingsfarbe.«*

*Walter Gropius*

Was die Töne für den Komponisten sind, der mit seiner Fantasie Symphonien erschafft, sind die Farben für kreative Menschen mit Sinn für Innendesign: Komponieren Sie sich Ihre ganz eigene Badwelt – die im wahrsten Sinne des Wortes bunten Hersteller auf dieser Seite legen wir Ihnen dafür ans Herz.

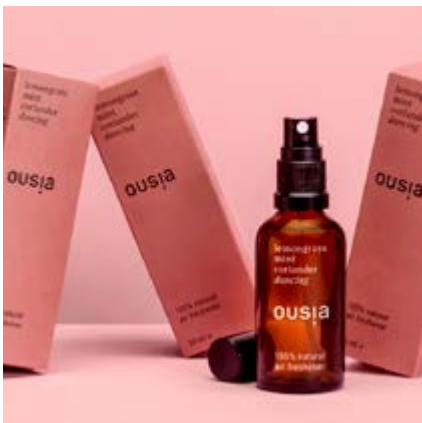

Kosmetik geht auch ganz ohne Tierversuche, sogar vegan und mit 100% natürlichen Inhaltsstoffen.

Bei Ousia haben nicht nur die Verpackungen ansprechende Naturfarben – auch die Düfte selbst erzeugen einen kleinen Farbenrausch der Sinne.

[www.ousia-essence.com](http://www.ousia-essence.com)

Die Sachen anders machen, die Dinge neu denken: Mit dieser Idee liefert das Hamburger Startup nicht nur Seifen, die Eindruck machen – auch weiteren Produkten des täglichen Lebens drückt die Marke ihren farbigen Stempel auf.



**... auch beim Badheizkörper muss es nicht immer nur klassisch weiß sein!**

Badheizkörper in fast jeder erdenklichen Farbe sind wie weiße, nur krasser: Bringen Sie mehr Kolorit in Ihr Bad-Leben.

## DIANA M100, M200 und M300 Badmöbel



**DIANA M100 Badmöbel**  
Front Frassino Dekor Merino, Breite 1150 mm, Unterschrank mit 2 Auszügen, DIANA System Spiegelschrank mit umlaufender LED-Beleuchtung, Breite 1244 mm, 4.369,- €  
DIANA M100 Keramik Waschtisch, weiß, 1200 x 480 mm, (DI002074001) 809,- €

DIANA M100 Badmöbel gibt es in 6 Farbvarianten



→ Seiten 118, 119, 209



**DIANA M200 Badmöbel**  
Front Weiß matt, 2 Auszüge, mit Mineralguss-Waschtisch, Weiß, Breite 1020 mm, DIANA M200 LED-Lichtspiegel mit oberer LED-Leuchte, 1000 x 600 mm, Hochschrank Weiß matt, mit 2 Türen, Höhe 1760 mm, Breite 600 mm 3.731,- €

DIANA M200 Badmöbel gibt es in 13 Farbvarianten



→ Seiten 120, 121, 128



**DIANA M300 Badmöbel**  
Front Weiß Hochglanz, mit Glas-Waschtisch Weiß, Waschtischunterschrank mit 2 Auszügen, Breite 1220 mm, 1.357,- €  
DIANA M200 LED-Leuchtspiegel  
1000 x 800 mm, (DI660706) 1.013,- €

DIANA M300 Badmöbel gibt es in 5 Farbvarianten mit Griffleisten oder Stangengriff jeweils in Chrom und Schwarz matt.



**DIANA M300 Gästebadmöbel**  
Front Eiche Dekor Cashmere, Breite 420 mm, Mineralgußwaschtisch Weiß, inkl. Unterbau, (DI0843054747) 411,- €  
DIANA M100 LED-Leuchtspiegel, (DI662401) 618,- €



Mehr Details unter  
QR.DIANA-BAD.DE/BADMOEBEL-M



Die gezeigten Produkte gibt es in vielen Ausführungen und Größen.

**NEU**  → Seite 122



**DIANA M400-Neu Badmöbel**  
Front und Korpus Eiche Dekor Urban, Breite 1020 mm, mit Mineralguss-Waschtisch Weiß, Waschtischunterschrank mit 2 Auszügen, 1 Regal seitlich, inkl. Spiegel mit umlaufender LED-Beleuchtung, EEK G 2.102,- €

DIANA M400 Badmöbel gibt es in 9 Farbvarianten mit 2 Griffleisten in Chrom und Schwarz.

 → Seite 125



**DIANA M500 Badmöbel**  
Front Leinengrau Hochglanz, Breite 1220 mm, Waschtisch-Unterbau mit 2 Auszügen und Mineralguss-Waschtisch, Weiß, inkl. Spiegelschrank mit horizontaler LED-Beleuchtung, Breite 1206 mm, 3.789,- €, halbhoher Schrank, Breite 352 mm, 1 Tür, 473,- €

DIANA M500 Badmöbel gibt es in 7 Farbvarianten mit 3 Griffleisten in Chrom und Anthrazit und **NEU** Schwarz Matt.





**DIANA M600 Badmöbel**  
Eiche Dekor Cashmere, Breite 600 mm, Keramik Waschtisch Weiß inkl. WT-Unterbau, mit LED-Lichtspiegel und Hochschrank, 2.668,- €





**DIANA M600 Badmöbel**  
Eiche Dekor Rost, Breite 800 mm, Keramik-Aufsatzwaschtisch Weiß, inkl. WT-Unterbau, mit LED-Lichtspiegel und Halbhoher Schrank, 2.742,- €



**DIANA M600 Spiegelschrank**  
Breite 800 mm, Spiegeltür beidseitig verspiegelt, LED-Aufsatzleuchte mit Lichttemperatur-Steuerung und Dimmfunktion: Kalt/Warmweiß  
Glaseinlegeböden, Korpusaußenseiten verspiegelt  
Korpus innen Anthrazitgrau, (DI08480502) 1.321,- €

DIANA M600 Badmöbel gibt es in 8 Farbvarianten mit seitlichen, innenliegenden Griffleisten in Alu und Schwarz.  
Waschtische in Weiß matt, **NEU** Weiß Gänzend und **NEU** Schwarz Matt

## DIANA M100 Keramik

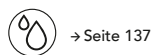

→ Seite 137



**DIANA M100 Waschtisch rund**  
600 x 480 mm, (DI002012...) 161,- €  
650 x 480 mm, (DI002013...) 185,- €  
700 x 480 mm, (DI002014...) 256,- €



**DIANA M100 E Waschtisch eckig**  
geometrisch,  
600 x 480 mm, (DI002052...) 204,- €  
750 x 480 mm, (DI002055...) 273,- €  
900 x 480 mm, (DI002057...) 499,- €



**DIANA M100 E Handwaschbecken eckig**  
geometrisch, 450 x 360 mm,  
(DI002314...) 135,- €



→ Seite 137



**DIANA M100 Halbsäule groß**  
für Waschtische,  
(DI002018001) 135,- €

**DIANA M100 Halbsäule klein**  
für Handwaschbecken,  
(DI002318001) 135,- €



→ Seite 137



**DIANA M100 E Waschtisch eckig**  
1200 x 480 mm, mit 1 Ab- und Überlaufloch,  
(DI002074...) 809,- €



**DIANA M100 E Waschtisch eckig**  
1200 x 480 mm, mit 1 Ab- und Überlaufloch,  
(DI002075...) 809,- €



**DIANA M100 E Doppel-Waschtisch eckig**  
2 Becken, 1200 x 480 mm,  
mit 2 Ab- und Überlauflöcher,  
(DI002084...) 900,- €



→ Seite 137



**DIANA M100-Neu Tiefspül-Wand-WC**  
spülrandlos  
540 mm Ausladung,  
(DI002512...) 385,- €



**DIANA M100-Neu Wand-Bidet**  
540 mm Ausladung,  
(DI002412...) 394,- €



**DIANA M100 WC-Sitz**  
mit SoftClose und Take-Off-Scharnier,  
Weiß, (DI030810001) 139,- €



**DIANA M100 WC-Sitz Slim**  
mit SoftClose und Take-Off-Scharnier,  
Weiß, (DI030820001) 139,- €



Mehr Details unter  
[QR.DIANA-BAD.DE/KERAMIK-M](http://QR.DIANA-BAD.DE/KERAMIK-M)



**DIANA Clean**  
Einzigartige schmutzabweisende  
Oberfläche.





**DIANA M100 Relingsystem /  
Gästehandtuchhalter**  
horizontal und vertikal montierbar,  
verchromt, (DI605330500) 283,- €

→ Seiten 118, 119



**DIANA M100 Kristall-Seifenschale für Relingsystem**  
Kristallglas matt, komplett mit Adapter  
für Relingsystem, (DI605333) 32,40 €



**DIANA M100 Seifenspender  
für Relingsystem**  
Kristallglas matt, komplett mit Adapter für  
Relingsystem, Füllmenge ca. 260 ml,  
verchromt, (DI605334) 63,20 €



**DIANA M100 Kristallglas für Relingsystem**  
Kristallglas matt, komplett mit Adapter für  
Relingsystem, (DI605332) 25,90 €



**DIANA M100 Seifenspender**  
Bedienung von unten, mit Stülpbehälter aus Kristall-  
glas matt, Füllmenge ca. 160 ml, Halter verchromt,  
(DI605203500) 165,- €  
Ersatz-Stülpbehälter,  
(DI605912) 29,20 €



**DIANA M100 Seifenspender**  
mit Kristallglasbehälter matt und Metallpumpenkopf,  
Füllmenge ca. 260 ml, Halter verchromt,  
(DI605201500) 118,- €  
Ersatz-Seifenspenderglas, (DI605910) 45,20 €  
Ersatzpumpe mit Pumpenkopf, (DI605911) 31,60 €



**DIANA M100 Glashalter**  
Glas- und Seifenhalter, verchromt,  
(DI605001500) 59,10 €  
dazu passendes Kristallglas matt,  
(DI605012) 21,90 €



**DIANA M100 Seifenhalter**  
Glas- und Seifenhalter, verchromt,  
(DI605001500) 59,10 €  
dazu passende Kristall-Seifenschale matt,  
(DI605062) 28,80 €



Mehr Details unter  
QR.DIANA-BAD.DE/ACCESSOIRES-M



Multifunktional  
Individuell zusammenstellbar



DIANA M100 Handtuchbügel  
verchromt, (DI605321500) 84,40 €



DIANA M100 Handtuchhalter  
2-armig, beweglich,  
350 mm, (DI605301500) 102,- €  
450 mm, (DI605302500) 105,- €



DIANA M100 Badetuchhalter  
verchromt,  
645 mm, (DI605405500) 123,- €  
845 mm, (DI605406500) 139,- €

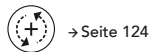

DIANA M100 Wannengriff  
295 mm,  
verchromt, (DI605423500) 116,- €



DIANA M100  
Standhandtuchhalter/Beistelltisch  
verchromt, 55 cm hoch, klappbar,  
(DI605308500) 460,- €  
Ablage für Beistelltisch,  
Kunstleder, Schwarz, (DI605308) 131,- €



DIANA M100 Handtuchhaken  
mit Rosette, verchromt,  
(DI605351500) 41,20 €





→ Seite 147

**DIANA M100 Design Einhängeduschkorb**  
gerade, mit 2 Designkörben,  
mit Aufnahme für Wischer, für Glasstärke 6, 8, oder  
10 mm, mit Einsatz Weiß (Abb.),  
(DI605570501) 262,- €  
mit Einsatz Schwarz,  
(DI605570547) 262,- €



**DIANA M100 Einhängeduschkorb**  
gerade, für Brausestangen  
oder Haken, mit Einsatz Weiß (Abb.),  
(DI605571501) 158,- €  
mit Einsatz Schwarz,  
(DI605571547) 158,- €



**DIANA M100 Duschkorbset**  
für Wandmontage mit 2 Eck-Designkörben,  
Doppelhaken, mit Einsatz Weiß (Abb.),  
(DI605573501) 228,- €  
mit Einsatz Schwarz,  
(DI605573547) 228,- €



**DIANA M100 Duschkorbset**  
für Wandmontage mit 2 geraden Designkörben,  
Haken für Wischer,  
mit Einsatz Weiß (Abb.),  
(DI605572501) 237,- €  
mit Einsatz Schwarz,  
(DI605572547) 237,- €



**DIANA M100 Designkorb**  
gerade, Einsatz herausnehmbar,  
mit Einsatz Weiß,  
(DI605501501) 86,10 €  
mit Einsatz Schwarz,  
(DI605501547) 86,10 €



**DIANA M100 Designkorb**  
Eckmodell, Einsatz herausnehmbar,  
mit Einsatz Weiß,  
(DI605500501) 80,60 €  
mit Einsatz Schwarz,  
(DI605500547) 80,60 €



**DIANA M100 Wand-Bürstengarnitur**  
Wandmodell, Halter verchromt, mit Kristallglas-  
behälter matt, Chrombürste,  
(DI605651500) 125,- €  
Ersatzbürste komplett,  
(DI605965) 35,90 €  
Ersatzbürstenkopf,  
(DI605966) 12,80 €  
Ersatzbürstenglas, (DI605967) 42,70 €



**DIANA M100 Stand-Bürstengarnitur**  
Standmodell, verchromt, mit mattem Kristallglas-  
einsatz, mit Deckel, Chrombürste,  
(DI605652500) 189,- €  
Ersatzbürste komplett mit Deckel,  
(DI605968) 50,30 €  
Ersatzbürstenkopf, (DI606961) 10,30 €  
Ersatzbürstenglas, (DI605967) 42,70 €



**DIANA M100 Feuchtpapier-/Aufbewahrungsbox**  
Halter verchromt, Box mit Deckel,  
(DI605620500) 95,- €  
Ersatzbox,  
(DI606623) 13,70 €



**DIANA M100 Papierhalter**  
verchromt, mit Deckel,  
(DI605602500) 106,- €



**DIANA M100 Papierhalter**  
verchromt,  
(DI605604500) 81,10 €



**DIANA M100 Reservepapierhalter**  
verchromt,  
(DI605611500) 56,60 €

## DIANA M100 LED-Leuchtspiegel



**DIANA M100 LED-Kosmetikspiegel rund**  
mit 5-facher Vergrößerung, verstellbarer Doppelgelenkarm, mit Stecker und Spiralkabel (Montage auch als Direktanschluss ohne Spiralkabel möglich), mit wechselbarer Farbtemperatur 2700 oder 6800 Kelvin (dual light), verchromt, (DI668025500) 398,- €



**DIANA M100 LED-Kosmetikspiegel eckig**  
mit 5-facher Vergrößerung, verstellbarer Doppelgelenkarm mit Stecker und Spiralkabel (Montage auch als Direktanschluss ohne Spiralkabel möglich), mit wechselbarer Farbtemperatur 2700 oder 6800 Kelvin (dual light), verchromt, (DI668035500) 507,- €



**DIANA M100 LED-Leuchtspiegel mit Dimmer und Ambientebeleuchtung**  
2 Lichtstreifen vertikal/senkrecht 4 cm breit inkl. seitlicher Ambientebeleuchtung, durch lichtdurchflutete, doppelte Verglasung. Montageleisten aus Edelstahl. Mit Dimmfunktion per Gestensteuerung (unten rechts). Elektronik und LED Lichttechnik austauschbar (4.000 Kelvin), 800 x 450 x 26 mm, (DI662401) 618,- €



**DIANA M200 LED-Leuchtspiegel mit Armaturenbeleuchtung**  
LED-Leuchtspiegel inkl. Armaturenbeleuchtung (nach unten) mit separatem Kippschalter oder Lichtwechsler / Dimmfunktion.  
Der Abstand zwischen Unterkante Spiegel und Waschtisch bzw. Vorwand muss mind. 10 cm betragen. Lichtstreifen horizontal / waagrecht, Lichtstreifenbreite oben 3 cm, Lichtstreifenbreite unten 1 cm, 2-teiliger Spiegel, Edelstahlrahmen hochglanzpoliert, Spiegelfläche abnehmbar. Ambientebeleuchtung nach oben (ohne zusätzlichen Schalter; gekoppelt mit oberem Lichtstreifen). Elektronik und LED Lichttechnik austauschbar (4.000 Kelvin), 800 x 1000 x 45 mm, (DI660706) 1.013,- €  
(opt. mit Lichtwechsler und/oder Dimmfunktion)



Mehr Details unter  
QR.DIANA-BAD.DE/LED-SPIEGEL-M



Die gezeigten Produkte gibt es in  
vielen Ausführungen und Größen.

→ Seite 137



**DIANA M100 Waschtischmischer 75**  
Auslaufhöhe 75 mm, Ausladung 135 mm,  
verchromt  
mit Ablaufgarnitur, (DI405140500) 219,- €  
ohne Ablaufgarnitur, (DI405142500) 206,- €



**DIANA M100 Waschtischmischer 100**  
Auslaufhöhe 100 mm, 135 mm Ausladung,  
verchromt,  
mit Ablaufgarnitur, (DI405150500) 237,- €  
ohne Ablaufgarnitur, (DI405152500) 224,- €



**DIANA M100 Waschtischmischer 125**  
Auslaufhöhe 125 mm, 145 mm Ausladung,  
verchromt,  
mit Ablaufgarnitur, (DI405160500) 256,- €  
ohne Ablaufgarnitur, (DI405162500) 248,- €

→ Seite 130



**DIANA M100 Waschtischmischer**  
Auslaufhöhe 215 mm, Ausladung 175 mm,  
seitliche Betätigung, verchromt,  
mit Ablaufgarnitur, (DI405167500) 434,- €  
ohne Ablaufgarnitur, (DI405168500) 417,- €



**DIANA M100 Waschschüsselmischer**  
mit erhöhtem Schaft für freistehende Waschschalen  
Auslaufhöhe,  
215 mm, (DI405063500) 331,- €  
260 mm, (DI405064500) 336,- €



**DIANA M100 Standventil**  
Auslaufhöhe 78 mm, verchromt,  
(DI405092500) 121,- €

→ Seiten 128, 139



**DIANA M100 Unterputz 2-Loch  
Wand-Waschtischmischer**  
Feinbauset, verchromt,  
für Unterputzkörper DI405120,  
180 mm Ausladung, (DI405132500) 246,- €  
230 mm Ausladung, (DI405133500) 260,- €



**DIANA M100 Wannen-Standarmatur**  
Auslaufhöhe 740 mm, Ausladung  
230 mm, automatische Umstellung Wanne/  
Brause, Keramik-Kartusche mit Heißwasser-  
begrenzung, mit Brausehalter, mit DIANA  
L100 Stabhandbrause, Durchflussmenge 22  
l/min bei 3 bar, verchromt, für Flexx.Boxx  
(DI405451500) 2.004,- €



Mehr Details unter  
QR.DIANA-BAD.DE/ARMATUREN-M



**DIANA M100 3-Loch Wannenfüll- und Brausemischer**  
Feinbauset, Keramik-Kartusche mit Heißwasserbegrenzung, automatische Umstellung Wanne/ Brause, mit DIANA L100 Stabhandbrause, Durchflussmenge 24 l/min bei 3 bar, verchromt, (DI405461500) 1.333,- €



**DIANA M100 Wanneneinlauf**  
Ausladung 175 mm, Strahlregler M24 x 1, Durchflussmenge 25 l/min bei 3 bar, verchromt, (DI405492500) 243,- €



**DIANA M100 Aufputz Wannenfüll- und Brausemischer**  
wandmontage, Durchflussmenge: Wanne 21,4 l/min und Brause 18,1 l/min bei 3 bar, Luftsprudler M24 x 1, Keramik-Kartusche mit Heißwasserbegrenzung, verchromt, (DI405420500) 284,- €



**DIANA M100 Aufputz Brausemischer**  
verchromt, (DI405320500) 210,- €



**DIANA M100 Bidetmischer**  
Auslaufhöhe 70 mm, Ausladung 110 mm, verchromt, (DI405230500) 272,- €



**DIANA M100 Aufputz Wannenfüll- und Brausethermostat**  
Temperaturwählgriff mit Heiß-wassersperre bei 38°C, Durchflussmenge Wanne 23 l/min bei 3 bar, Durchflussmenge Brause 18,7 l/min bei 3 bar, mit Schmutzfangsieb, verchromt, (DI435400500) 497,- €



**DIANA M100 Aufputz Brausethermostat**  
Temperaturwählgriff mit Heißwassersperre bei 38°C, 50% Wassermengen-Begrenzung, Geräuschkategorie I, verchromt, (DI435300500) 360,- €



**DIANA M100 Unterputz Wannen- und Brausemischer**  
Feinbauset, PUSH&SWITCH Druckumsteller, Keramik-Kartusche mit Heißwasserbegrenzung, Eigensicher gegen Rückfließen, Durchflussmenge 25 l/min bei 3 bar, verchromt, für Flexx.Boxx2 \*, (DI405662500) 434,- €



**DIANA M100 Unterputz Brausemischer**  
Feinbauset, Keramik-Kartusche mit Heißwasserbegrenzung, Durchflussmenge 25 l/min bei 3 bar, verchromt, für Flexx.Boxx2 \*, (DI405610500) 262,- €

→ Seiten 144, 145



**DIANA M100 Unterputz Wannen- und Brausemischer**  
Feinbauset, verchromt, PUSH&SWITCH Druckumsteller, für Flexx.Boxx2 \*, (DI405660500) 297,- €



**DIANA M100 Unterputz Brausethermostat**  
Feinbauset, Heißwassersperre bei 38°C, mit Keramik-Absperrventil, verchromt, für Flexx.Boxx2 \*, (DI435510500) 678,- €



**DIANA M100 Unterputz Wannen- und Brausethermostat**  
Feinbauset mit Funktionseinheit, Heißwassersperre bei 38°C, verchromt, für Flexx.Boxx2 \*, (DI435551500) 764,- €



Mehr Details unter  
QR.DIANA-BAD.DE/ARMATUREN-M



DIANA M100 Eco Handbrause 100 mm 1S  
voller Brauseregen, Kalk easy-clean,  
(DI455101500) 41,- €



DIANA M100 Eco Handbrause 120 mm 3S  
Brauseregen, Weichstrahl-Gemischter Strahl,  
mit Drückknopf, Kalk easy-clean,  
(DI455103500) 76,90 €



DIANA M100 Eco Handbrause 120 mm 3S  
mit Feinregen  
Feinregen-Weichstrahl-Gemischter Strahl,  
mit Drückknopf, 1/2", Kalk easy-clean,  
(DI455104500) 85,60 €



DIANA M100  
Eco Wannen-Brauseset 1S  
mit DIANA M100 Eco Handbrause 1S, 100 mm,  
Kalk easy-clean, Brauseschlauch 1/2" x 1250 mm,  
mit zwei konischen Muttern,  
mit Wandanschlussbogen,  
(DI455431500) 153,- €



DIANA M100  
Eco Wannen-Brauseset 3S  
DIANA M100 Eco Handbrause 3S, 120 mm,  
mit Drückknopf und Kalk-Reinigungs-Effekt,  
Brauseschlauch 1/2" x 1250 mm,  
mit zwei konischen Muttern,  
mit Wandanschlussbogen,  
(DI455433500) 187,- €



DIANA M100 Eco Wannen-Brauseset 100 mm 1S  
voller Brauseregen, Kalk easy-clean,  
Brausehalter aus Metall, Brauseschlauch 1250 mm  
(DI455421500) 142,- €



DIANA M100 Eco Wannen-Brauseset 120 mm 3S  
Brauseregen, Weichstrahl-Gemischter Strahl mit  
Drückknopf, Kalk easy-clean, Brausehalter aus Metall,  
Brauseschlauch 1250 mm  
(DI455423500) 177,- €

→ Seiten 144, 145

→ Seite 146



DIANA M100  
Wandstange  
aus Metall, mit Gleiter  
horizontal und vertikal  
verstellbar,  
ohne Schlauch,  
600 mm,  
(DI455210500) 128,- €  
900 mm,  
(DI455211500) 147,- €



DIANA M100  
Brausestange  
1100 mm aus Metall,  
Rohr oben und/oder  
unten individuell kürzbar,  
mit verstellbaren  
Wandhalterungen,  
mit Gleiter und  
Brauseschlauch,  
1/2" x 1/2" x 1600 mm  
(DI455254500) 154,- €



DIANA M100  
Eco Brauseset 1S  
Eco Handbrause 1S  
100 mm, Kalk Easy-Clean,  
Brauseschlauch 1/2"  
x 1600 mm, mit zwei  
konischen Muttern, mit  
DIANA M100 Wandstange  
aus Metall,  
600 mm, (DI455321500)  
187,- €  
900 mm, (DI455331500)  
205,- €



DIANA M100  
Eco Brauseset 3S  
Eco Handbrause 3S 120  
mm, mit Drückknopf,  
Kalk easy-clean,  
Brauseschlauch  
1/2" x 1600 mm, mit  
zwei konischen Muttern,  
mit DIANA M100  
Wandstange aus Metall,  
600 mm, (DI455323500)  
211,- €  
900 mm, (DI455333500)  
229,- €



DIANA M100 Duschsystem  
Air-Technik, Kopfbrause  
250 mm, DIANA M100  
Eco Handbrause 3S mit  
Knopf, Schieber aus ABS mit  
Brauseschlauch 1600 mm,  
Brauseschlauch 600 mm,  
mit Umsteller,  
(DI455822500) 655,- €  
mit integriertem  
Aufputz-Thermostat,  
(DI455827500) 989,- €



Mehr Details unter  
QR.DIANA-BAD.DE/BRAUSEN-M

# DIANA M200 Stahl-Einbau- und Brausewannen DIANA M100 Duschrinne und DIANA M100 Duschkabine und Roste



**DIANA M200 Duo Stahl-Einbauwanne**  
Weiß,  
1700 x 750 mm, (DI212425...) 964,- €  
1800 x 800 mm, (DI212435...) 1.058,- €



**DIANA M200 Stahl-Einbauwanne**  
Überlauf vorne, Fußende rechts,  
Weiß, 1700 x 750 mm, (DI212320...) 858,- €  
Weiß, 1800 x 800 mm, (DI212330...) 933,- €



**DIANA M200 Stahl-Einbauwanne**  
mit Überlauf am Fußende,  
Weiß, 1700 x 750 mm, (DI212220...) 858,- €  
Weiß, 1800 x 800 mm, (DI212230...) 933,- €



**DIANA M200 Stahl-Einbauwanne**  
mit Überlauf hinten, Fußende rechts,  
Weiß, 1700 x 750 mm, (DI212321...) 858,- €  
Weiß, 1800 x 800 mm, (DI212331...) 933,- €



**DIANA M200 Stahl-Brausewanne, 65 mm**  
Weiß, 800 x 800 x 65 mm, (DI231502...) 337,- €  
Weiß, 900 x 750 x 65 mm, (DI231503...) 347,- €  
Weiß, 900 x 900 x 65 mm, (DI231505...) 344,- €

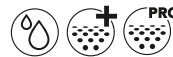

**DIANA M200 Stahl-Brausewanne, 65 mm**  
Weiß, 1000 x 800 x 65 mm, (DI231512...) 766,- €  
Weiß, 1000 x 1000 x 65 mm, (DI231510...) 485,- €  
Weiß, 1200 x 900 x 65 mm, (DI231515...) 880,- €

→ Seiten 111, 133, 132, 136



**DIANA M100 Duschrinne**  
flexibel platzierbar und gestaltbar mit umgebendem Material. Kaum spürbare Neigung. Leicht zu reinigen.  
Montagefreundlich. 900 mm, (DI249000304) 560,- €



**DIANA M100**  
Duschplatz  
Rechteckausführung  
900 x 900 mm,  
(DI248018099) 312,- €



**DIANA M100 Designrost**  
Edelstahl poliert, 900 mm  
(DI249000311) 259,- €



**DIANA M100 Edelstahl-Rost**  
glatt, Edelstahl poliert, 900 mm  
(DI249000312) 340,- €



**NEU DIANA M100 Designrost**  
Edelstahl, schwarz beschichtet  
(DI249000316) 394,- €



**DIANA M100 Designrost**  
befliesbar, Edelstahl, 900 mm  
(DI249000310) 192,- €

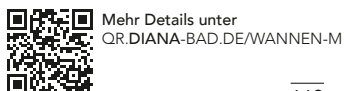

Mehr Details unter  
QR.DIANA-BAD.DE/WANNEN-M

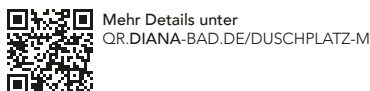

Mehr Details unter  
QR.DIANA-BAD.DE/DUSCHPLATZ-M



→ Seiten 128, 139



**DIANA M100 Acryl-Einbauwanne**  
Weiß,  
1700 x 750 mm, (DI205002001) 484,- €  
1800 x 800 mm, (DI205004001) 574,- €



**DIANA M100 Acryl-Duo-Einbauwanne**  
Weiß,  
1800 x 800 mm, (DI205014001) 676,- €  
1900 x 900 mm (DI205016001) 819,- €



**DIANA M100 Acryl-Oval-Einbauwanne**  
Weiß,  
1900 x 800 mm, (DI205052001) 1.070,- €  
mit Verkleidung auch als Freistehwanne  
verwendbar, (DI205057001) 742,- €



Rechts Links

**DIANA M100 Acryl-Trapez-Einbauwanne**  
Weiß, 1700 x 1200 x 800 mm,  
rechts, (DI205072001) 1.334,- €  
links, (DI205073001) 1.334,- €



**DIANA M100 Acryl-6-Eck-Einbauwanne**  
Weiß,  
1900 x 900 mm, (DI205063001) 1.107,- €  
2050 x 900 mm, (DI205064001) 1.144,- €



**DIANA M100 Acryl-Eckeinbauwanne**  
Weiß, ohne Schürze, ohne Gestell,  
1500 x 500 mm, (DI205082001) 1.112,- €

**DIANA M100 Acryl-Schürze, Weiß,**  
1500 x 500 mm, (DI205087001) 697,- €

→ Seite 144



**DIANA M100 Acryl-Brausewanne**  
superflach, Tiefe 25 mm, Ablaufloch 90 mm,  
Weiß,  
900 x 750 mm, (DI225012001) 440,- €  
900 x 800 mm, (DI225013001) 455,- €  
1000 x 800 mm, (DI225016001) 496,- €  
1000 x 900 mm, (DI225017001) 500,- €  
1200 x 800 mm, (DI225022001) 576,- €  
1200 x 900 mm, (DI225023001) 606,- €  
1200 x 1000 mm, (DI225024001) 623,- €  
1400 x 900 mm, (DI225027001) 640,- €



**DIANA M100 Acryl-Brausewanne**  
superflach, Tiefe 25 mm, Ablaufloch 90 mm,  
Weiß,  
800 x 800 mm, (DI225002001) 412,- €  
900 x 900 mm, (DI225003001) 441,- €  
1000 x 1000 mm, (DI225004001) 500,- €



**DIANA M100**  
**Acryl-Viertelkreis-Brausewanne**  
superflach, Tiefe 25 mm, Ablaufloch 90 mm,  
Weiß,  
900 x 900 mm, (DI225053001) 482,- €  
1000 x 1000 mm, (DI225054001) 626,- €

## DIANA M100 und M300 Duschabtrennungen



**DIANA M100 Pendeltür 1-flügelig mit Festfeld und Seitenwand, teilgerahmt**  
Glasart ESG klar, Silber hochglanz, 1200 x 2000 mm, (DI296058902) 1.336,- €  
und Seitenwand 900 x 2000 mm, (DI296203902) 622,- €

### DIANA M100

- Modernes, geradliniges Design
- Hochwertiges 4 und 5 mm starkes Einscheiben-Sicherheitsglas
- Hochwertig eloxierte Aluminiumprofile in silber mattglanz und silber hochglanz
- Gelenke, Verbindungen und Griffe in edlem Chrom
- Griffe und Gelenke aus hochwertigem Metall
- Hebe-Senk-Mechanismus in allen Gelenken
- Gleittürsegmente zur Reinigung nach innen schwenkbar
- Türen mit Pendel-Falt-, Pendel-, Schwing- und Gleittürkomfort
- Serienhöhen 1850 mm und 2000 mm, bei Viertelkreis-Duschkabinen (Schwingtüren, Gleittüren) Serienhöhe 2000 mm
- Serienbreiten für alle gängigen Duschwannen und Duschplätze
- Lückenlose Serienbreiten bei Türen
- Optional mit pflegeleichter Oberflächenveredelung DIANA Clean erhältlich



**DIANA M300 Eckeinstieg**  
2-teilig, 1200 x 1200 x 2000 mm,  
Linksversion, (DI295315901) 1.136,- €  
Rechtsversion, (DI295305901) 1.136,- €

### DIANA M300

- Klares, geradliniges Design
- Hochwertiges 6 mm starkes Einscheiben-Sicherheitsglas
- Hochwertig eloxierte Aluminiumprofile in silber mattglanz und silber hochglanz
- Gelenke, Verbindungen und Griffe in edlem Chrom
- Gelenkbeschläge und Griffe aus hochwertigem Metall



**DIANA M300 Pendeltür**  
1-flügelig mit Festfeld, 1200 x 2000 mm,  
(DI295028902) 1.467,- €  
und Seitenwand 900 x 2000 mm,  
(DI295203902) 728,- €

- Zuverlässiger Hebe-Senk-Pendeltürkomfort
- Unsichtbarer Breitenausgleich in Tür- und Seitenwandbeschlägen
- Serienhöhen 1850 mm und 2000 mm
- Viertelkreis- und Halbkreis-Duschkabine Serienhöhe 2000 mm
- Passend auf nahezu alle Duschwannen und Duschplätze durch intelligentes Ausgleichs- und Maßsystem
- Optional mit pflegeleichter Oberflächenveredelung DIANA Clean erhältlich



Mehr Details unter  
QR.DIANA-BAD.DE/DUSCHKABINEN-M

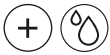

**DIANA M500** Pendeltür 1-flügelig mit Festfeld und Seitenwand teilgerahmt, 900 x 1200 x 2000 mm, Pendeltür (DI297344902) 1.468,- € Seitenwand (DI297383902) 795,- €

**DIANA M500**

- Charmantes, sanft gerundetes Design.
- Hochwertiges 6 mm starkes Einscheiben-Sicherheitsglas.
- Hochwertige eloxierte Aluminiumprofile in silber hochglanz.
- Griffe aus hochwertigem Metall.
- Serienhöhe 1850 mm und 2000 mm.
- Viertelkreis Duschkabine Serienhöhe 2000 mm.
- Hebe-Senk-Mechanismus in allen Gelenken.
- Spezieller Hebe-Senk-Gleitmechanismus bei allen bodenfreien Gleittüren.
- Serienbreiten für nahezu alle gängigen Duschwannen und Duschplätze.
- Optional mit pflegeleichter Oberflächenveredelung DIANA Clean erhältlich.

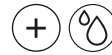

**DIANA M600** Walk-In-Wall Gleittür ohne Wandprofil, 1400 x 2000 mm, mit Seitenwand, 1000 x 2000 mm, 3.617,- €

**DIANA M600**

- Geradliniges, reduziertes Design.
- Hochwertiges 6 mm starkes Einscheiben-Sicherheitsglas.
- Hochwertige eloxierte Aluminiumprofile in silber hochglanz.
- Griffe, Verbindungen und Beschläge aus hochwertigem Metall.
- Serienhöhe 1850 mm und 2000 mm.
- Gleittürsegment serienmäßig mit Soft-Open- und Soft-Close-Funktion und zur Reinigung nach innen schwenkbar.
- Hochwertige kugelgelagerte Laufrollen.
- Serienbreiten für nahezu alle gängigen Duschwannen und Duschplätze.
- Optional mit pflegeleichter Oberflächenveredelung DIANA Clean erhältlich.
- Versionen ohne Wandprofil sind nur in Maßanfertigung verfügbar.

**DIANA M600** Gleittür ohne Wandprofil Gleittür 2-teilig bodenfrei mit Festfeld ohne Wandprofil, 1200 x 2000 mm, 2.107,- €



**DIANA M100** Badheizkörper Edelstahl gebürstet, 1549 x 600 mm, (DI901615690) 1.552,- €



**DIANA M100** Badheizkörper Weiß lackiert, RAL 9016, 450 x 1549 mm, (DI901415502) 707,- €

Auch als elektrische Variante in Weiß lackiert, Schwarz Matt, Edelstahl und Chrom erhältlich



**DIANA M100** Badheizkörper elektrisch Schwarz matt, 1867 x 600 mm, (DI901718530) 1.740,- €

**DIANA M100** Badheizkörper: Umfangreiches Farbenprogramm mit 50 verschiedenen Möglichkeiten.



Mehr Details unter  
QR.DIANA-BAD.DE/BADHEIZKOERPER-M



**DIANA Clean**  
Einzigartige schmutzabweisende Oberfläche.



Die gezeigten Produkte gibt es in vielen Ausführungen und Größen.



Wenn Theorie, Vertrauen und der eigene Körper die Basis für Entspannung stellen

# APNOE – KÖRPER, GEIST UND SEELE IM EINKLANG



## ZUR PERSON:

Pierre Schulz

Jahrgang 1965

Lebt bei Augsburg

Taucht seit Septmeber 2012

und seit August 2016 Apnoe

»Ich bin sehr froh, dass ich das Apnoe Tauchen bei uns im Training kennengelernt habe und drangeblieben bin. Ich gehe drei Mal die Woche ins Training. Das Apnoe Tauchen lässt mich jeden Moment genießen und ist besonders wertvoll, für das Körpergefühl und den Geist.«

»Unter mir Tiefe. Über mir klares Wasser. Ich sinke. Aus hell wird dunkel und aus dunkel hell. Es führt irgendwohin. Reines Sein und Schwerelosigkeit. Immer wieder führe ich einen Druckausgleich durch. Ich drücke meine Zunge an das Gaumensegel und befördere so Luft vom Mund- und Rachenraum in mein Mittelohr. Kein leichtes Unterfangen so weit unter der Wasseroberfläche. Aber es ist notwendig und schützt mich, mein Trommelfell und meinen Körper.«

Apnoe Tauchen, oder auch Tauchen mit nur einem Atemzug. Im Leistungssport geht es da auf bis zu 300 Meter runter. Hier nicht in Stress zu verfallen, hat höchste Priorität. Entspannung und Wohlbefinden, das ist es, was man braucht. Pierre Schulz (58), Apnoe Taucher im Breitensport, weiß das und erzählt, worauf es bei jedem Tauchgang ankommt.



DIANA S100  
Stand-Glashalter und  
Stand-Seifenspender  
Seite 197

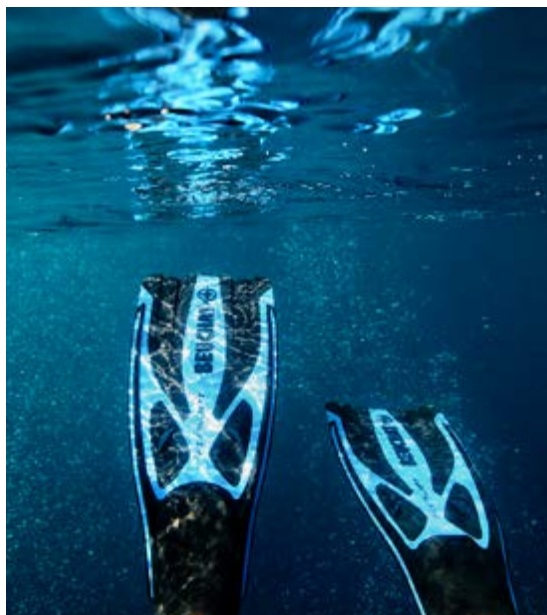
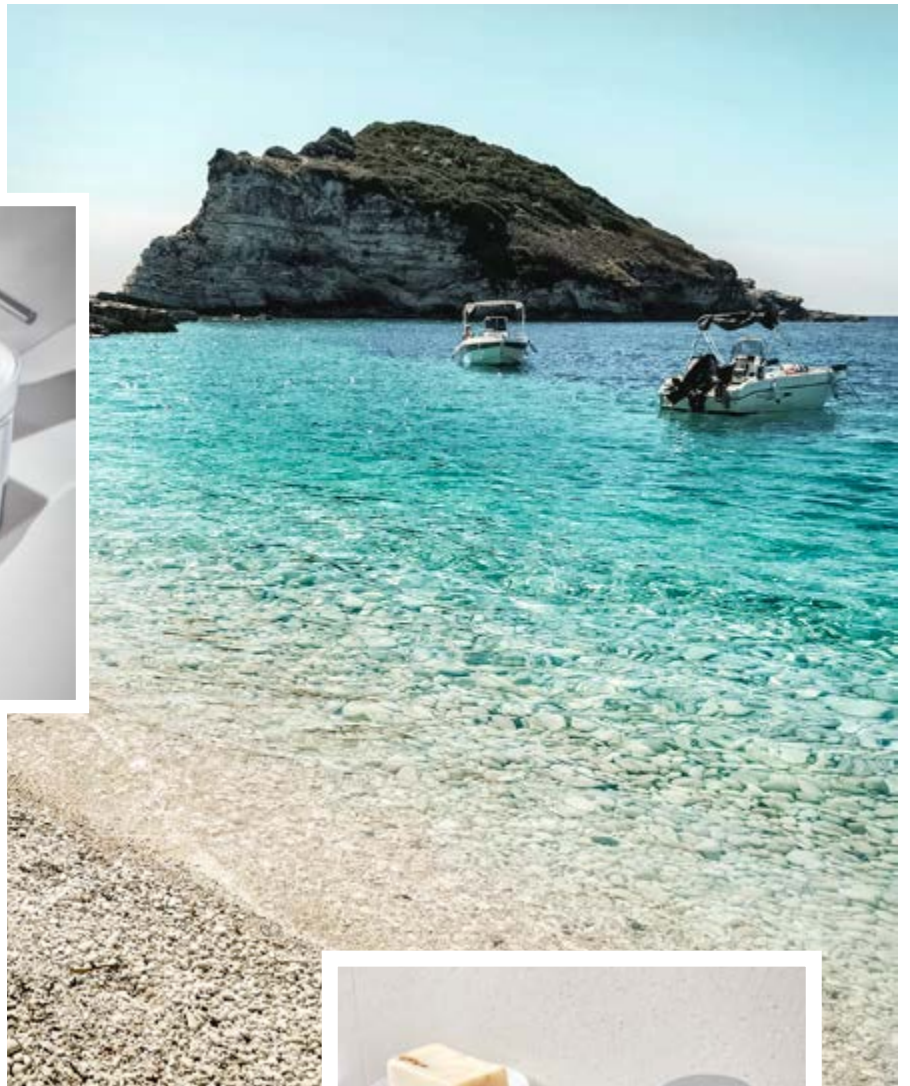

DIANA S100  
Waschtischmischer  
Seite 200

DIANA S100  
Wand-Seifenhalter  
Seite 197





„Ich tauche im Breitensport. Wir haben da andere Vorgaben und dürfen nicht so tief gehen wie im Leistungssport. Für mich reicht das aber. Die Entspannung, um die es mir dabei geht, spüre ich auch auf 20 oder 30 Meter. Ja, selbst auf null Meter, wenn man so will. Apnoe Tauchen muss nicht nur in die Tiefe gehen. Im Verein tauchen wir neben Tiefe auch Strecke und Statik. Das sind so die drei Pfeiler des Apnoe Tauchens. Gerade beim statischen Tauchen, wo du einfach nur im Wasser liegst, gibt es Menschen, die so entspannen können, dass sie sich kaum noch bewegen. Sie liegen da wie tot. Der Weltrekord liegt hier, bei über 10 Minuten Luftanhalten.“

## »WENN ICH ABTAUCHE, SPÜRE ICH MICH – GANZ UND GAR.«

Ich selbst betreibe jede Form des Apnoe Tauchens. Doch die Tiefe ist für mich das Spannendste. Du sinkst nach unten, lässt dich fallen. Es gibt keinen Schutz, keine Unterstützung. Es gibt nur dich, deinen Buddy, die Tiefe und die Weite des Wassers. Am Bojenseil entlang geht es ins Unbekannte. Du stellst dich diesem Unbekannten mit absoluter Entspannung. Wenn ich abtauche, spüre ich mich. Ganz und gar. Mein Körper zentralisiert sich auf die wichtigsten Organe. Er arbeitet vollkommen konzentriert und ganz von allein. Das ist es, was ich in der Tiefe erlebe. Ich bin raus aus meiner Umwelt, meiner täglichen Umgebung. Ich bin entspannt und nehme meinen Körper und mich vollkommen wahr. Ich höre mein Herz, als läge mein Ohr auf meiner Brust. Es ist, als sei mein Bewusstsein nach Innen gekehrt. Man denkt nicht, man ist. Einfach fantastisch. Es ist wie eine Kunst. Eine Entspannungskunst. Ein wunderschönes Gefühl.

Um das so spüren zu können, brauche ich vor jedem Tauchgang eine gute Vorbereitung. Sprich: Entspannung und Aufwärmung. Tauchen geht nur, mit einem klaren und ruhigen Geist. Stress und Unklarheit können tödlich sein. Mir helfen dabei Atemübungen und Yoga.



DIANA S400  
Badmöbel  
Seite 195











DIANA S400  
Badmöbel  
Seite 195

DIANA S100  
Stand-Handtuchhalter  
Seite 199

### DIANA S400 Badmöbel

Fronten		Wechselfronten			
					
Eiche Dekor Cashmere	Weiß HGL	Eisblau Softmatt	Graphite Softmatt	Tectona Dekor Zimt	Eiche Dekor Urban

*Verschiedene Komponenten tragen dem Umstand Rechnung, dass auch bei geringeren Maßen voller Komfort wichtig ist. Ganz besonders etwa bei den schönen Stücken von DIANA S400: Auswechselbare Fronten lassen auch später eine Veränderung im Look zu und erlauben gleichzeitig einen ungewöhnlichen Oberflächenmix nach persönlichem Geschmack.*



## DIANA S100 Gästebadmöbel

### Fronten



DIANA S100  
E Urinal  
mit Deckel  
Seite 196



*Solides Zeichen der Gastfreundschaft: Die Badwelt S zeigt mit kompakten Gästebadmöbeln, wie sich Besucher ohne größere Investition einfach willkommen fühlen.*

#### Links:

DIANA S100  
Standventil  
Seite 200

DIANA S100  
Gästebadmöbel  
Seite 194

DIANA S100  
Doppelhandtuch-  
haken  
Seite 197

#### Unten:

DIANA S100  
Wand-WC  
Seite 196

DIANA S100  
Wand-Bidet  
Seite 196

DIANA S100  
Stand-Bürstengarnitur  
mit Papierhalter  
Seite 199





DIANA S100  
Brauseset mit  
Thermostatarmatur  
Seite 202

DIANA S100  
Eckschwammkorb  
Seite 199



## »ALLES BEFINDET SICH IM EINKLANG. IN HARMONIE. EIN ZUSAMMEN- WIRKEN VON KÖRPER, GEIST UND SEELE.«

Neben dem Wohlbefinden und einer guten Vorbereitung ist Vertrauen und Körperwissen enorm wichtig. Apnoe tauchen ist so aufgebaut, dass man unheimlich viel Theorie benötigt, um zu verstehen, was unter Wasser zu tun ist. Wie funktioniert mein Körper, was macht mein Geist, was die Lunge, wie schlägt das Herz und so weiter. Du lernst viel über Physik, Medizin und Technik. Es ist unheimlich viel Stoff. All das hängt aber auf irgendeine Art und Weise zusammen und bildet die Basis eines sicheren Tauchgangs.

Bei jedem Tauchgang habe ich volles Vertrauen in mich, die Theorie, die Erfahrung und meinen Tauchbuddy. Dieser stellt nämlich meine Sicherheit dar, sollte etwas schiefgehen. Ohne Buddy kein Tauchgang. Ohne tief verankertes Wissen der Theorie, ebenfalls kein Tauchgang. Und ohne Wissen über mich und meinen Körper auch nicht. Alles befindet sich im Einklang. In Harmonie. Ein Zusammenwirken von Körper, Geist und Seele. Ich glaube, das Mutige am Apnoe Tauchen ist, der Theorie, dem vermittelten Wissen zu glauben und über seine normalen Reize hinauszugehen. Trotz Ungewissheiten ist da absolutes Vertrauen auf allen Ebenen und das sorgt für Entspannung und Wohlbefinden.“

### TIPP DER REDAKTION

Völlig eintauchen, ohne selbst nass zu werden – und doch total im Bann der Meere: Die Ocean Film Tour bringt das Lebensgefühl von Wind und Wasser auf die Leinwand.

[de.oceanfilmtour.com](http://de.oceanfilmtour.com)



Text: Sara Pawlak

Unterwasserbilder: Sigrid Schulz-Zimmermann





*Text: Erich Nyffenegger*

## **Nur Mut!** –oder: Wie man Mut und Mutmachen lernt

Wenn alles ohnehin läuft wie geschmiert, braucht es ihn kaum, den Mut. Was aber, wenn die Zeiten von globalen Ängsten geprägt sind und die Perspektiven wenig rosig? Oder wir unserer Entfaltung selbst im Weg stehen, weil wir zur Veränderung die Komfort-Zone verlassen müssten? Dann braucht es Mut umso mehr. Und Strategien, ihn zu wecken – bei sich und anderen. Wobei nicht nur Zuversicht, sondern auch Ängste ein starker Treibstoff für Mut sind. Wie aber werden wir mutig, ohne übermütig zu sein?

Superman hat's gut: Als Held muss er sich über Mut keine Gedanken machen. Denn das Mutigsein gehört untrennbar zu seiner Job-Beschreibung. Ähnlich bei anderen namhaften Held:innen wie Herkules, Zorro, Kim Possible oder Arya Stark. Heldenerzählungen füllen ganze Bibliotheken. Aber besonders berühren uns Berichte von ganz gewöhnlichen Menschen, die in besonderen Situationen so sehr über sich hinausgewachsen sind, dass sie selbst von sich überrascht waren. Diese Überraschung ist kein Wunder. Denn welche Kräfte in uns schlummern, merken wir oft erst dann, wenn wir uns trauen, über eine bestimmte Grenze hinaus zu gehen. Eine Grenze, die wir uns durch Erziehung, Erfahrung, Veranlagung oder Bequemlichkeit selbst gezogen haben. Hinter dieser Grenze wartet etwas, das wir noch nicht kennen. Und das uns manchmal Angst macht, weil wir nicht so genau wissen können, was uns erwartet. Aber Angst ist nur dann etwas Negatives, wenn wir nicht gelernt haben, sie zu überwinden. Was es dazu braucht? Mut natürlich!

# UND WIE GEHT MUT IM ALLTAG?

Wenn es um Mut geht, hat das nur selten damit zu tun, jemanden aus einem brennenden Haus zu retten, trotz einer Behinderung auf einem Berg zu klettern oder sich entschlossen einzumischen, wenn jemand beleidigt oder angegriffen wird. Mut ist vielmehr eine Alltagskunst, die mal in kleineren und mal in größeren Dosen zum Leben dazu gehören sollte. Denn Mut macht uns selbstbestimmter und ist der Schlüssel zu Persönlichkeitsentwicklung und Glück. Nur: Wie schaffen wir das vor dem Hintergrund so vieler Herausforderungen?



## Kleine Lektionen für mehr Mut

### Lektion # 1:

#### Hör auf die die Philosophen!

Was uns zu mehr Mut verhilft, ist ein Bewusstsein dafür, dass schlimme Dinge, die passieren könnten – in der Regel nie eintreten. Gedanken ans Scheitern hemmen uns unnötig, weil wir Gefahren in unserem Kopf viel größer zeichnen, als sie in der Realität sind. Was dagegen hilft? Die Besinnung auf das, was wahrscheinlich passiert – und nicht auf das, was höchst wahrscheinlich nicht passiert. Die alte aber nach wie vor aktuelle Philosophie der Stoa macht es uns vor, indem sie uns ermahnt, einen ebenso achtsamen wie realistischen Blick auf Situationen zu richten, die uns beunruhigen.

### Lektion # 2:

#### Denk voraus und stell Dich ein!

Ganz konkret können wir unseren Mut dadurch kultivieren, indem wir uns Situationen, die uns Angst machen, ins Gedächtnis rufen und sie möglichst dezidiert durchspielen. Was könnte auf mich zukommen? Wie reagiere ich, wenn Fall A eintritt oder Fall B? Auf diese Weise treffen uns Schwierigkeiten nicht unvorbereitet und wir können vorab verinnerlichen, wie wir mit bestimmten Situationen umgehen. So wird aus dem Unbekannten ein Szenario, das uns vertrauter erscheint, weil wir uns darauf eingestellt haben. Und vor Vertrautem haben wir weniger Angst. Wer sich zum Beispiel in einem Vorstellungsgespräch bestmöglich verkaufen möchte, tut gut daran, die Situation dadurch zu entschärfen, indem er nicht nur auf die typischen Fragen eine plausible Antwort hat. Sondern auch, wie er möglichst entwaffnend reagiert, wenn es ihm einem mal die Sprache verschlägt.

### Lektion # 3:

#### Anderen Mutmachen, macht uns selber Mut!

Mutmachen bedeutet, Optimismus und Zuversicht ins Rampenlicht zu holen, die dunklen Vorhänge hochzuziehen, damit man einen freien Blick auf die Stärken bekommt. Es ist kein Zufall, dass im Begriff „ermutigen“ ebenfalls Mut drin steckt. Denn ein großer Teil des Mutmachens besteht darin, jemanden zu bestärken, dass sie oder er eine bestimmte Herausforderung bewältigt. Nicht, weil wir ihm das einreden, sondern weil individuelle Fähigkeiten und bereits Gemeistertes belastbare Indizien liefern, dass der Erfolg wahrscheinlicher ist als das Scheitern. Positiver Nebeneffekt: Mut verdoppelt sich, wenn man ihn teilt. Denn auch der, der ermutigt, macht sich bewusst, warum es sich lohnt, auf dem Boden der eigenen Stärken Mut zu fassen und über Grenzen zu gehen.

### Lektion # 4:

#### Mut schafft Freiräume!

Wenn wir den Mut haben, eine positive Weltsicht zu pflegen, in der wir selbst ein gewinnender Faktor sind, steht uns diese Welt offen. Denn Mut durchbricht die Enge ängstlicher Gedanken und befreit uns aus einem limitierenden Ist-Zustand. Denn wer die ausgetretenen Pfade nicht verlässt, kann weder sich selbst noch die Welt um sich herum erneuern. Und das ist es doch, was den Mut ausmacht: aufzustehen und eine Richtung einzuschlagen, die wir noch nicht kennen. Weil wir selbst es sind, die diese Richtung erst noch gestalten.



Badplanungswettbewerb  
für ein individuelles „Familienbad“

# 1 Grundriss =

# 6 Möglichkeiten.

Die Profi-Planer:innen aus den DIANA Badausstellungen waren diesmal aufgerufen, auf einem vorgegebenen Grundriss ihre Vision eines großartigen Familienbads entstehen zu lassen.

Und zwar auf einer quadratischen Fläche mit einem Budget, das 10.000 Euro (ohne Installation und Wandbeläge) nicht überschreitet. Wie gut ihnen das ausschließlich mit Produkten der DIANA Badwelt gelungen ist, zeigen die folgenden Seiten. Entdecken Sie, was echte Profis aus der realistischen Größenordnung von 12 Quadratmetern alles zu zaubern vermögen.

## Wohlfühlen auf 12 m<sup>2</sup>



Neben dem gegebenen Grundriss enthalten die Planungs-Ideen die typischen Elemente, die in einem Familienbad besonders gefragt sind: Stauraum und Ablageflächen, Wanne und Dusche sowie ein großzügiger Waschtisch für Groß und Klein.

## 10.000 Euro Budget »vor der Wand«

Bäder gehören zu jenen Investitionen bei Neubau-, Umbau- oder Sanierungsprojekten, die am meisten Kosten verursachen. Wir zeigen im Rahmen eines Budgets von maximal 10.000 Euro, wie viel Bad Sie fürs Geld bekommen, wenn Sie aus der Vielfalt der DIANA Badwelt S wählen. Das Budget schließt die Kosten für Installation, Trockenbau sowie Fliesen nicht mit ein.

## DIANA Badwelt S: Modern, vollwertig und preisbewusst

Vielleicht hat die DIANA Badwelt S deshalb so viele Freunde, weil sie bei zeitgemäßem Design, robuster Qualität und ansehnlicher Vielfalt preislich immer geerdet bleibt. Sie erlaubt es, auch bei begrenzten Mitteln ein vollwertiges Bad zu gestalten, das für die gesamten Familie zum Lieblingsplatz mit Wohlfühl-Faktor wird. Das starke DIANA-Garantieversprechen von vollen fünf Jahren gilt auch hier.

## 6 Ideen von unseren DIANA Badplanerinnen

In diesem Jahr des Badplanungswettbewerbs muss man sagen: Badplanung ist weiblich!

Mit den Entwürfen der sechs qualifizierten Beraterinnen der DIANA Badsausstellungen wird der Traum von einem tollen Familienbad mit bestens ausgenutztem Platz zur greifbaren Realität. Die inspirierende Vielfalt und die überzeugenden Konzepte zeigen, was in der DIANA Badwelt S steckt.



## Die 6 Gewinnerinnen und ihre Entwürfe:



### Idee 1:

»Ein Rückzugsort vom Alltag«  
Alina Nickel, Bad Mergentheim

„Ich mag’s minimalistisch und natürlich. Der Japandi-Stil mit viel Holz hat mich bei der Gestaltung inspiriert.“



### Idee 2:

»Le Territoire de Belfort«  
Claudia Schlager, Wiesbaden

„Ich liebe Frankreich: Es hat mich gereizt, die Liebe zum Land und zum „Savoir vivre“ in meinem Entwurf zu zeigen.“



### Idee 3:

»Orange is the New Black«  
Alina Burger-Vala, Singen

„Eine Badplanung ohne meinen Lieblingston? Never! Orange drückt für mich viel mehr aus, als nur Farbe.“



### Idee 4:

»Junges & zeitloses Naturbad«  
Stephanie Weidmann, Mainz

„Ich mag es, das Draußen nach drinnen zu holen. In meinem Naturbad stehen Ruhe und Balance im Vordergrund.“



### Idee 5:

»Naturfeeling im Bad«  
Sonja Schneider, Lohne

„Die Kombination aus Holz und den Trendfarben Waldgrün und Senf ist für mich der Ausdruck von entspannter Natürlichkeit.“



### Idee 6:

»Familienbad in Pastell«  
Vanessa Geis, Gießen

„Ich will Leichtigkeit im Bad: Mit zarten Farben und einer himmlischen Freistehwanne. Einfach traumhaft!“



**Idee 1:** »Ein Rückzugsort vom Alltag«  
Alina Nickel, Bad Mergentheim



*Natürliches Holz,  
heller Stein und  
elegantes Schlammgrau*

Im Japandi-Stil treffen sich die reduzierte Ästhetik des Ostens und der coole Style des Nordens: Mit viel Holz und Holzoptik schafft er wohlige Geborgenheit bei gleichzeitig minimalistischer Aufgeräumtheit. Genau richtig als Rückzugsort vom Alltag. Ein Raum für klare Gedanken.

**Japandi-Feeling pur:**  
*Reduziert auf das  
gemütliche Wesentliche*



Entdecken Sie die gesamte  
Badplanung online unter:  
[www.diana-bad.de/badplanung](http://www.diana-bad.de/badplanung)

1 DIANA S100 Waschtischmischer · Seite 200 | 2 DIANA S100 Stand-Seifenhalter · Seite 197 |  
3 DIANA S100 Stand-Glashalter · Seite 197 | 4 DIANA S100 Feuchtpapier- und Aufbewahrungsbox ·  
Seite 198 | 5 DIANA S100 Duschsystem · Seite 202 | 6 DIANA S100-Neu Acryl-Rechteck-Brausewanne ·  
Seite 203 | Kosmetik und Raumduft von Meraki · Handtuch und Pantoffeln von Möve

**Idee 2:** »Le Territoire de Belfort«  
Claudia Schlager, Wiesbaden



*Pistaziengrün,  
strahlendes Weiß  
und Naturstein*

Die Inspiration für diesen Entwurf mit seiner leichtfüßigen Eleganz ist die französische Region Belfort, die mit vielen steinernen Architektur-Denkmälern aus dem 19. Jahrhundert das Bild von Frankreich bis heute prägt. Eine Portion dieses Flairs steckt in diesem zauberhaften Entwurf.

**»La Douce France«**  
*Die natürlich-zarten Farben  
des Département Belfort*



1 DIANA S200 Waschtischmischer · Seite 201 | 2 DIANA S100 Wand-Seifenspender · Seite 197 |  
3 DIANA S100 Schwammkorb · Seite 199 | 4 DIANA S200 Unterputz Wannen- und Brausemischer ·  
Seite 201 | 5 DIANA S100 Wannen-Brauseset mit Eco Handbrause 3S · Seite 202 | 6 DIANA S100-Neu  
Acryl Einbauwanne · Seite 203 | Kosmetik von Meraki · Handtuch von Möve · Rattanspiegel  
von House Doctor

Entdecken Sie die gesamte  
Badplanung online unter:  
[www.diana-bad.de/badplanung](http://www.diana-bad.de/badplanung)



**Idee 3:** »Orange is the New Black«  
Alina Burger-Vala, Singen

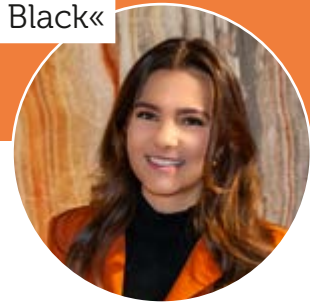

*Warmes Beige-grau,  
frisches Weiß und  
individuelle Wow-  
Effekte in Orange*

Mit gezielten Eye-Catchern lenkt dieser Entwurf das Auge zur Farbe: Orange trägt individuelle Einbauten und Sitzgelegenheiten – und ist auch der bestimmende Ton in den akzentuierten Onyx-Fliesen der Dusche oder hinter der Einbauwanne. Dadurch wirkt das Bad exklusiv, einzigartig und frisch.

**Bad mit »Personality«:**  
*Der Lieblingsort in der  
lässigen Lieblingsfarbe*



Entdecken Sie die gesamte  
Badplanung online unter:  
[www.diana-bad.de/badplanung](http://www.diana-bad.de/badplanung)

1 DIANA S100 Papierhalter · Seite 198 | 2 DIANA S100 Wand-Bürstengarnitur · Seite 199 | 3 DIANA S100 Tiefspül-Wand-WC · Seite 196 | 4 DIANA S100-Neu Acryl-Einbauwanne · Seite 203 | 5 DIANA S200 Aufputz Wannenfüll- und Brausethermostat · Seite 201 | 6 DIANA S100 Wannen-Brauseset mit Eco Handbrause 1S · Seite 202 | Kosmetik und Feuchttücher von Meraki · Handtuch von Möve · Kleines Marmortablett von House Doctor



**Idee 4:** »Junges & zeitloses Naturbad«  
Stephanie Weidmann, Mainz



*Natürliche Stein-  
und Erdtöne treffen  
auf ruhiges Blau*

Zwischen Dusche und WC schafft ein durchgängiges Terrarium eine ganz besondere Stimmung. Der naturverbundene Charakter entsteht durch warme Erdtöne in Verbindung mit edlem Blaugrün. Echte Grünpflanzen unterstreichen den Natur-Touch. Die clevere Sitzcke verspricht Entspannung und Stauraum.

**Natürlich in Balance:**  
*Harmonische Naturfarben  
nach Drinnen holen*

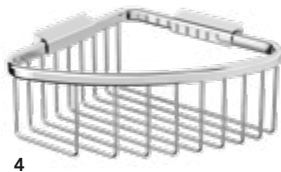

4



1



2



3



6



1 DIANA S100 Waschtischmischer · Seite 200 | 2 DIANA S100 Doppelhandtuchhaken · Seite 197 | 3 DIANA S100 Wand-Glashalter und Seifenhalter Seite 197 | 4 DIANA S100 Eckschwammkorb · Seite 199 | 5 DIANA S200 Aufputz Wannenfüll- und Brausemischer · Seite 201 | 6 DIANA S100 Handtuchbügel · Seite 198 | Kosmetik und Natuschwamm von Meraki · Handtuch von Möve · Hängekörbe von House Doctor

Entdecken Sie die gesamte  
Badplanung online unter:  
[www.diana-bad.de/badplanung](http://www.diana-bad.de/badplanung)



**Idee 5:** »Naturfeeling im Bad«  
Sonja Schneider, Lohne



*Edles Eichenholz,  
Waldgrün und  
Akzente in Senfgelb*

Draus vom Walde kommt sie her, die Inspiration für dieses Bad mit trendigen Akzenten. Reduziert und frei von Schnörkeln, lässt es viel Raum, um den Kopf frei zu bekommen. Senfgelb und Eichenholz definieren dabei die naturnahe Stimmung. Besonders Highlight: die große, offene Dusche.



1



2



3



4



5

6

**»Let's go Green!«:**  
*Modernes Naturfeeling  
mit starken Trend-Farben*



Entdecken Sie die gesamte  
Badplanung online unter:  
[www.diana-bad.de/badplanung](http://www.diana-bad.de/badplanung)

1 DIANA S100 LED-Leuchtspiegel · Seite 199 | 2 DIANA S100 Kosmetikspiegel unbeleuchtet · Seite 199 | 3 DIANA S100 Handtuchhalter · Seite 198 | 4 DIANA S100 Wand-Seifenspender · Seite 197 | 5 DIANA S100 Handtuchhaken · Seite 197 | 6 DIANA S100 Duschsystem · Seite 202 | Kosmetik und Duftkerze von Meraki · Handtuch von Möve · Kissenhülle von House Doctor

**Idee 6:** »Familienbad in Pastell«  
Vanessa Geis, Gießen



*Leichtes Pastellblau,  
maritimes Weiß  
und warmes Holz*



Ein Bad, so inspirierend wie ein Tag am Meer: Zarte Pastell-Töne bestimmten die leichte und leichte Stimmung, verspielt wirkend aufgrund der asymmetrischen Anordnung der Einbauwanne. Mit viel Stauraum durch Einbauten über Eck, die mit Holz-Finish versehen sind. Einfach ein Traum.

**Traumhaft zart:**  
*Starkes Statement  
trotz sanfter Farben*

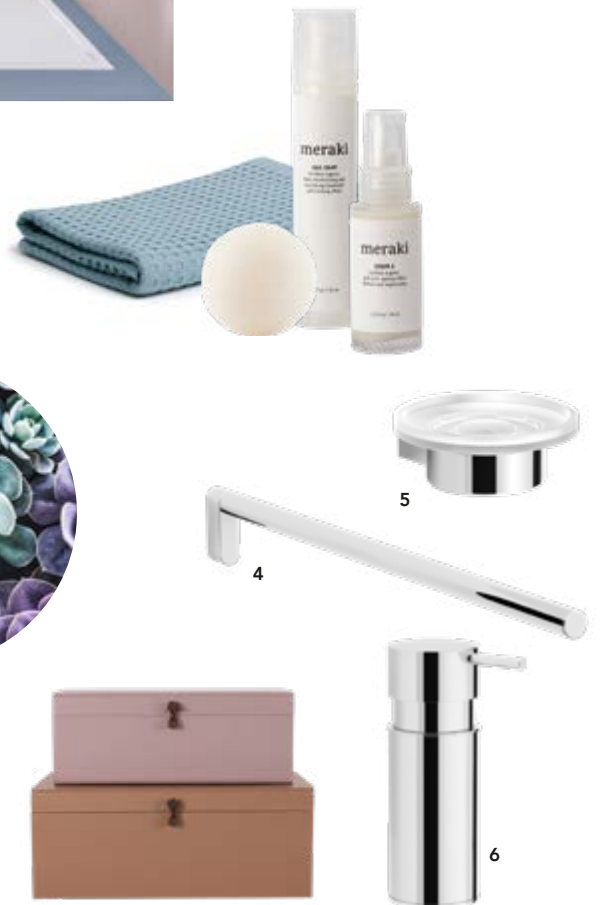

M

Ovale Einbauwanne aus der DIANA Badwelt M

1 DIANA S100 Wannen-Brauseset mit Eco Handbrause 3S · Seite 202 | 2 DIANA S200 Unterputz Wannen- und Brausemischer · Seite 201 | 3 DIANA M100 Acryl-Oval-Einbauwanne · Seite 161 | 4 DIANA S100 Handtuchhalter · Seite 198 | 5 DIANA S200 Wand-Seifenhalter · Seite 197 | 6 DIANA S100 Stand-Schaumseifenspender · Seite 197 [ Kosmetik und Konjak-Schwamm von Meraki · Handtuch von Möve · Aufbewahrungsboxen von House Doctor

Entdecken Sie die gesamte  
Badplanung online unter:  
[www.diana-bad.de/badplanung](http://www.diana-bad.de/badplanung)



# NEU und voll im Trend: DIANA 0100 Walk-In Wall Duschwand

*Mit dieser modernen Art der Duschtrennung bringt DIANA noch mehr Innovation ins Sortiment: Für ein freies und dennoch stabiles Duschvergnügen braucht es nichts weiter als ein Festfeld aus Einscheiben-Sicherheitsglas plus eine Wandstrebe.*



## Viele Formen in robuster Qualität DEMO

*Zu den positivsten Merkmalen von DIANA zählt, dass die Vielfalt in sämtlichen Badweltaarten immer genug Spielräume lässt, um genau das zu finden, was man sich wünscht: Das gilt auch für das Wannen-Sortiment der DIANA Badwelt S, die Angebot und Preisgestaltung in ein besonders günstiges Verhältnis bringt. Neben Standardwannen liefert das Sortiment auch Sonderformen wie etwa Raumsparwannen.*



DIANA S100-Neu  
Acryl-Einbauwanne  
Seite 203



DIANA S100-Neu  
Acryl-Raumspar-  
Einbauwanne  
Seite 203



DIANA S100-Neu  
Acryl-Einbauwanne  
mit Mittelablauf  
Seite 203



DIANA S100-Neu  
Acryl-Viertelkreis-  
Brausewanne  
Seite 203



DIANA S100-Neu  
Acryl-Brausewanne  
Seite 203

# Wasser sparen mit den DIANA Eco-Brausen

*Kann der sparsame Umgang mit wertvollen Ressourcen wie Wasser eigentlich Spaß machen? Und ob! Denn mit den Eco-Brausen von DIANA duscht das gute Gefühl mit, bei vollen Wasserschreudfreuden nur so viel zu verbrauchen, wie unbedingt nötig. Das ist Innovation, die sich gleich doppelt auszahlt! Und zwar mit sämtlichen Handbrausen der Badwelten L, M und S sowie den entsprechenden Brause-Sets – Stabhandbrausen ausgenommen.*



## 25 Prozent Wasserersparnis: 9 statt 12 Liter pro Minute

*In bestimmten Regionen Deutschlands ist Wasser schon heute besonders teuer – was sich in Zukunft noch verschärfen wird. Die Aussicht, einfach beim Duschen ein Viertel des Wassers und also der Kosten zu sparen, machte DIANA Eco-Brausen zusätzlich interessant.*



## Im Bad ist der Wasserverbrauch am höchsten

Der tägliche Wasserverbrauch pro Kopf in Deutschland liegt etwa bei 125 Litern. Dabei ist der Bedarf an Frischwasser nirgends größer als im Bad:

Duschen: ca. 50 Liter in 4 Minuten  
Baden: ca. 150 Liter  
Zähneputzen: bis zu 20 Liter  
Toilettengang: ca. 6 bis 9 Liter  
Händewaschen: ca. 2 bis 3 Liter



## Weicheres Wasser, weichere Haut

*Die intelligente Technik der DIANA Eco-Brausen mischt und verwirbelt Luft so unters Wasser, dass es sich weicher aber dennoch kraftvoll auf der Haut anfühlt.*

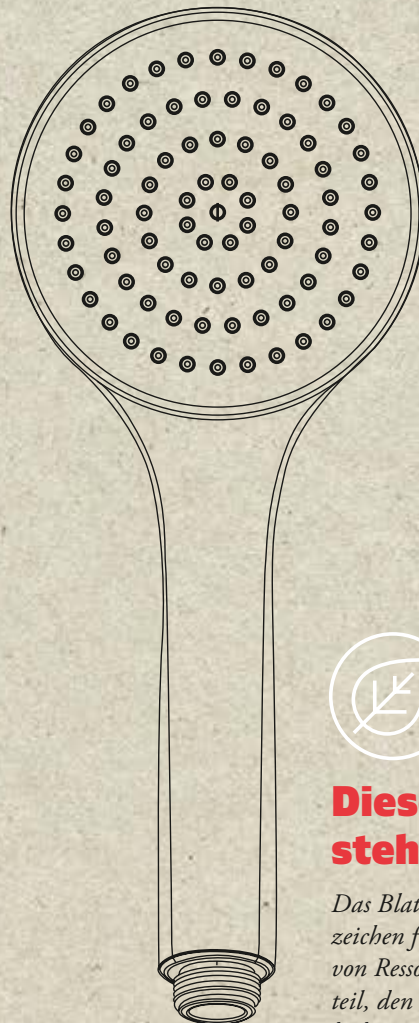

## Dieses Zeichen steht für ECO

*Das Blatt-Symbol ist das Erkennungszeichen für den sparsamen Verbrauch von Ressourcen – und den Kostenvorteil, den das bei der Wasserrechnung bedeutet.*



## KOMPAKTES FORMAT FÜR MEHR BEWEGUNGS- FREIHEIT



*Viel Platz bieten, wenig Raum dabei wegnehmen:  
Die DIANA Badwelt S ist voller Möglichkeiten,  
sparsam mit dem Budget und der vorhandenen Fläche  
für gute Badmöbel- und Keramiklösungen umzugehen.  
Kompakt geformt, aber vollen Komfort garantierend.  
Damit klein trotzdem großzügig sein kann.*

DIANA S100  
LED-Leuchtspiegel  
Seite 199

DIANA S100  
Kompakt Waschtisch  
Seite 195

DIANA S100  
Standventil  
Seite 200

DIANA S100  
Papierhalter  
Seite 198

DIANA S100  
Kompakt  
Tiefspül-Wand-WC  
Seite 196

DIANA S100  
Handtuchbügel  
Seite 198



Entdecken Sie mehr auf Instagram unter [#DIANABadwelten](#)

# NEW MOBILITY: MIT KLAPPRAD KÖNNT'S KLAPPEN!

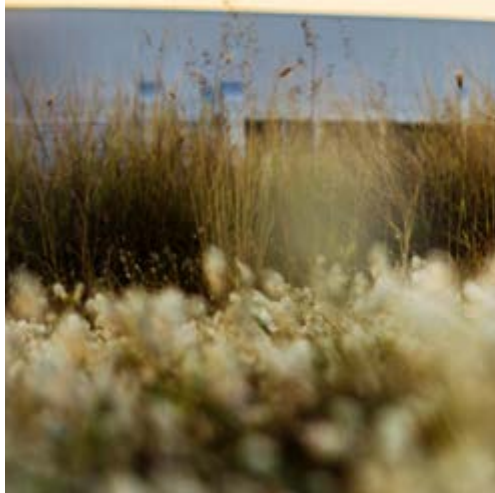
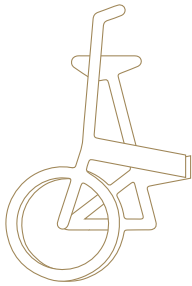

einem (fast) vollwertigen Fahrrad. Es gibt Klappräder, die – mit reiner Muskelkraft angetrieben – weniger als zehn Kilo wiegen. Mit elektrischer Unterstützung liegt das Gewicht bei rund 15 Kilo.

Die relativ alte Idee hilft einer umweltschonenden Mobilitätswende jetzt auf die Sprünge. Denn immer da, wo es im Takt öffentlicher Verkehrsmittel mitgedacht wird, ist das Klapprad eine ausgezeichnete Alternative für die letzte Meile zwischen Bushaltestelle, Bahnhof und Haustür. Im Gegensatz zu konventionellen Fahrrädern ist das Klapprad aber handlich genug, um sich im Gepäckfach verstauen zu lassen.

Und wie fährt sich so ein Teil mit kleinen Rädchen? Seit Grouts Zeiten hat die Technik enorme Fortschritte gemacht. Es gibt Modelle mit 9-Gang-Schaltung, die durch komfortable Übersetzung viel Fahrspaß bei kompakten Maßen garantieren. Die elektrische Unterstützung bei e-Modellen hält dabei, je nach Gewicht der Nutzer:in, bis zu 160 Kilometer. Das genügt, um den Lückenschluss zur neuen Mobilität sehr oft – und vor allem – bequem zu schaffen.

Als der US-Amerikaner William Grout 1878 das Klapprad erfand, konnte er nicht wissen, dass es 146 Jahre später einmal bedeutendes Element einer neuen Mobilität werden könnte. Und schon gar nicht, dass das Ganze auch elektrisch funktionieren würde.

Es braucht nur wenige Handgriffe und das Lösen von ein paar Hebeln – schon erwacht das handliche Knäuel aus Rädern, Speichen und Metallverbindungen in weniger als 20 Sekunden zu

*Text: Erich Nyffenegger*

# INNER CITY JUNGLES

## WIE MAN DAS STADT- KLIMA AUF DIE PALME BRINGT

TEXT: ERICH NYFFENEGGER

Die Städte der Zukunft sind grün: Was heute noch wie eine futuristische Idee klingt, wird aufgrund der globalen Veränderungen des Klimas eine existenzielle Überlebensfrage sein. Denn wenn bei enorm verdichteter Besiedelung Frischluft und Sauerstoff fehlen, wird es beim prognostizierten Temperaturanstieg der Zukunft sehr schnell bedrohlich. Und da die energieintensive Klimatisierung ganzer Stadtviertel ökonomisch unsinnig ist, braucht es ein Umdenken schon bei der Entwicklung von Gebäuden. Es gibt eine Menge Möglichkeiten, lebenswichtiges Grün, das effektiv für Sauerstoff sorgt und das Sommerklima von Innenstädten nachweislich verbessert, an Gebäuden zu kultivieren – wie folgende Beispiele eindrucksvoll belegen.



»KÖ BÖGEN II«  
8 KILOMETER  
HAINBUCHENHECKE





**»BOSCO VERTICALE«  
7.000 QUADRATMETER WALD**

**KÖ BÖGEN II  
IN DÜSSELDORF**

500 Tragbehälter sind das Geheimnis der sattgrünen Fassaden und Dächer der Kö Bögen II in Düsseldorf. 30.000 Pflanzen sind rund um die Architektur angeordnet, sodass der Komplex mit seinen Kaufhäusern und Gastronomien, Büroflächen und Parkplätzen wie ein grüner Monolith in der City wirkt. Die Bepflanzung aus heimischen Hainbuchen entspricht einer Hecke mit einer Länge von acht Kilometern. Das begrünte Objekt schafft ungefähr den gleichen kühlenden und luftreinigenden Effekt wie 80 große Laubbäume. Die klimatisch positive Wirksamkeit steht der außergewöhnlichen Optik in nichts nach.

**BOSCO VERTICALE MILANO  
IN MAILAND**

In Mailand nennt man sie die grünen Zwillingstürme: Architekt Stefano Boeri hat mit seinen Gebäuden einen vertikalen Wald mitten im Stadtviertel Porta Nuova geschaffen. Die versetzten Balkone tragen 900 Bäume und insgesamt mehr als 20.000 Pflanzen. Damit sind die innerstädtischen Türme eine grüne Lunge, die einem lebendigen Wald von 7.000 Quadratmetern Fläche entsprechen – allerdings ohne Rehe und Wildschweine. Das verbesserte Mikroklima im Bereich der Gebäude kommt nicht nur der Stadt zugute: Auch die Wohnungen selbst profitieren vom freigesetzten Sauerstoff und dem Umstand, dass die Pflanzen Feinstaub binden.

**GRÜNER BUNKER  
IN HAMBURG**

Das Gebäude im Stadtteil St. Pauli ist ein exzellentes Beispiel dafür, wie bestehende Substanz aus der Vergangenheit mit Innovationen aus Gegenwart und Zukunft aufgewertet werden können. Die Bepflanzung der enormen Dachflächen besteht aus knapp 20.000 Pflanzen, davon 16.000 Stauden, Bergkiefern und Säulenwacholder. Das Grün breitet sich auf 7.600 Quadratmetern Fläche aus, dazu kommen noch 1.700 Quadratmeter Fassade. Die Begrünung wird wissenschaftlich begleitet und Experten betrachten den grünen Bunker als Demonstrationsprojekt nicht nur für Hamburg oder Deutschland, sondern als Vorbild für die Anpassung an Klimaveränderungen in Städte weltweit.

**»GRÜNER BUNKER«  
20.000 PFLANZEN  
IN PLANUNG**





## die farbpalette und die materialien rufen „wald!“



Licht bricht sich seinen Weg durchs Dickicht, Farben und Kontraste verändern sich im Tagesverlauf.

Die Palette ist reich an Erd- und Grüntönen, natürlichen und naturnahen Materialien, wie Holz, unterschiedlichen Arten von Naturstein und Steinfliesen, Sisal sowie Grünpflanzen. Sie bestimmen die Ausgestaltung des stimmungsvollen DIANA Waldbads.

Wer Wald will, sollte auch Elemente seines wesentlichen Charakters spielerisch ins Bad transferieren.

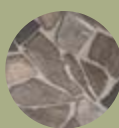

DIANA S200  
Schwingtür und  
Festfeld in Nische  
Seite 204

DIANA S100-Neu  
Acryl-Rechteck-  
Brausewanne  
Seite 203

DIANA S100  
Duschsystem  
Seite 202



DIANA WALDBAD

# kreativer raum für alle sinne





DIANA S200-Neu  
Badmöbel-Set  
Seite 194

DIANA S100-Neu  
Waschtischmischer  
Seite 200

DIANA S100  
Badheizkörper  
Seite 204

DIANA S100  
Acryl-Duo-  
Einbauwanne  
Seite 203





... es raschelt,  
es zwitschert und  
es duftet nach wald

**TIPP DER REDAKTION**

Martijn Nugteren ist niederländischer Naturfotograf und zeigt auf seinem Instagramkanal regelmäßig wunderbare und spannende Reels vom „Little Waterpool“ im Wald



# warmes holz und kühler stein bringen das weiß zum strahlen



DIANA S100-Neu  
Acryl-Duo-Einbauwanne  
Seite 203

DIANA S200  
Highboard  
Seite 194

DIANA S100  
Unterputz Wannen-  
und Brausemischer  
Seite 201

DIANA S100  
Wannen-Brauseset mit  
Handbrause 1S  
Seite 202





## DIANA S200 Badmöbel

*Schlicht in der Formensprache – ganz groß im Wegstecken: Das DIANA S200 Badmöbel schafft Platzreserven mit den Mitteln des reduzierten Designs. In der Gestaltung der langlebigen und robusten Fronten stehen vier Optionen zur Verfügung: von zeitlosem Weiß in zwei Ausprägungen bis hin zur naturnahen Anmutung mit Holz. Eiche Royal zeigt dabei eine besonders lebhaftige Maserung.*



DIANA S200  
Badmöbel-Set  
Seite 194

DIANA S100  
LED-Leuchtspiegel rund  
Seite 199



**DIANA PROFI-TIPP**  
von Wolfram Thieß aus Hildesheim

## WAS MAN FÜR EIN STIMMUNGSVOLLES LICHT IM BAD BENÖTIGT

Wer eine optimale Lichtlösung für sein Bad sucht, muss daran denken, dass Licht bei weitem nicht gleich Licht ist. Während bei der Hautpflege oder dem Rasieren ein intensiveres Licht in Kalt-Weiß gefragt ist, um präzise zu sehen, möchte man zum Schminken lieber ein natürlich-warmes Licht haben, damit nicht nur jeder Strich sitzt, sondern man sich nicht unnatürlich überschminkt. Beim Duschen oder in der Wanne ist dann ein sanftes und beruhigendes Licht mit Atmosphäre gefragt. Erst wenn diese doch recht gegensätzlichen Wünsche verwirklicht sind, kommt das Bad in seinen verschiedenen Facetten voll zur Geltung.

Ich empfehle daher sehr gerne integriertes LED-Licht in Spiegeln oder Spiegelschränken, das sich nicht nur dimmen lässt, sondern auch – oft stufenlos – die Lichtfarbe wechseln kann. Der Stromverbrauch ist bei LEDs so gering, dass man ihn vernachlässigen kann. Bei größeren Bädern empfiehlt es sich im Zweifel, zusätzlich den Elektriker ins Boot zu holen, um ein ganzheitliches Lichtkonzept zu planen, das die Lichtspiegel und Spiegelschränke von DIANA berücksichtigt.

*Andere, häufig gestellte Fragen finden Sie in unseren FAQ auf Seite 222*



erwärmt  
das bad  
und das herz

DIANA S100  
Badheizkörper  
Seite 204





**GANZ NEU UND GANZ SCHÖN DICHT AM IDEAL**

# SMARTE DICHTUNGS- LÖSUNGEN



Überall wo Wasser im Spiel ist, ist auch besondere Sorgfalt bei der Montage nötig. Denn sonst drohen durch Undichtigkeiten Schäden und Schimmel. DIANA hat was dagegen.

DIANA erweitert das Spektrum der eigenen Vielfalt um Elemente, die man im Bad zwar nicht sehen kann, die aber trotzdem wertvolle Dienste leisten. Die Rede ist von Dichtungen, um etwa hinter Wandrosetten maximalen Schutz vor hinterlaufendem Wasser zu gewährleisten. Außerdem im Programm: umlaufende Wannendichtbänder mit integriertem Schnittschutz und Schallentkopplung, egal ob für Bade- oder Brausewannen für die Abdichtung zwischen Wanne und Wand. Das DIANA Schallentkopplungsband ist automatisch integriert.

Oft sind Armaturenverschraubungen hinter den Rosetten nur mangelhaft oder bisweilen gar nicht gegen Spritzwasser geschützt. Es kann dadurch etwa in der Dusche unter den Rosetten in die Bohrlöcher eindringen. Bleibt es un bemerkt, können erhebliche Wasserschäden hinter der Wand entstehen, außerdem gesundheitsgefährdender Schimmel. Modulare, besonders dünne Dichtringe lösen das Problem auf sichere Art. Das Abdichtset wird einfach auf den Endbelag geklebt und die Rosette darüber geschraubt – die Anwendung von Silikon ist nicht mehr nötig.

Und jetzt ganz neu: Die praktischen DIANA Abdichtungssets für Duschgleitstangen und Accessoires, die mittels Dichtmembran verlässlichen Schutz gegen das Eindringen von Wasser in die Wand sicherstellen.

DIANA S100 und S200  
Badmöbel



**DIANA S100 Gästebadmöbel**  
Front Basaltgrau Matt, Breite 430 mm, Unterschrank mit 1 Tür (DI084471718) 328,- €  
DIANA S100 Mineralguss-Waschtisch, 420 x 270 mm, Weiß, (DI084461001) 242,- €  
DIANA S100 LED-Leuchtspiegel (DI662101) 400,- €

DIANA S100 Badmöbel gibt es in 9 Farbvarianten.



**DIANA S200 Badmöbel Set**  
mit Mineralguss-Waschtisch, weiß, Front Weiß Sanft Breite 800 mm, Waschtischunterschrank mit 2 Auszügen mit Hintergriffleiste und 2 tlg. Spiegelschrank mit waagrechter LED-Beleuchtung, EEK E (DI08310601023) 2.035,- €

NEU → Seiten 188, 190, 191



**DIANA S200 Highboard**  
Front Eiche Royal Breite 400 mm,  
1 Tür oben, 2 Auszüge (DI0831150078) 910,- €

**DIANA S200 Badmöbel-Set**  
mit Mineralguss-Waschtisch, weiß, Front Eiche Royal Breite 1100 mm, Waschtischunterschrank mit 2 Auszügen mit Hintergriffleiste und 3 tlg. Spiegelschrank mit waagrechter LED-Beleuchtung, EEK E (DI08310602078) 2.375,- €



DIANA S200 Badmöbel gibt es in 3 Farbvarianten.



Mehr Details unter  
QR.DIANA-BAD.DE/BADMOEBEL-S



Die gezeigten Produkte gibt es in  
vielen Ausführungen und Größen.

+ → Seiten 166, 167



**DIANA S400 Badmöbel**  
Front Eisblau Softmatt mit weiß Hochglanz, Breite 1200, mit Mineralgusswaschtisch weiß, inkl. Waschtischunterschrank, LED-Spiegelschrank und Hochschrank, 3.033,- €



**DIANA S400 Badmöbel**  
Halbhochschrank und Waschtischunterschrank Front Weiß Hochglanz und Tectona Dekor Zimt, Breite 600 mm, mit Mineralguss-Waschtisch Weiß, LED-Spiegelschrank EEK G mit 2 Türen, 2.549,- €

DIANA S400 Badmöbel gibt es in 2 Frontfarben und die obere Front kann in 6 verschiedenen Frontfarben gewählt und im Klick-System schnell gewechselt werden.



**DIANA S100 E Waschtisch eckig**  
600 x 470 mm, (DI001152...) 156,- €  
650 x 480 mm, (DI001154...) 179,- €



**DIANA S100 Waschtisch rund**  
555 x 450 mm, (DI001101...) 119,- €  
605 x 470 mm, (DI001102...) 123,- €  
650 x 470 mm, (DI001104...) 142,- €



**DIANA S100 Handwaschbecken rund**  
450 x 350 mm, (DI001314...) 108,- €  
500 x 375 mm, (DI001316...) 112,- €



**DIANA S100 E Handwaschbecken eckig**  
unterbaufähig, mit geringer Ausladung,  
mit seitlicher Hahnlochbank rechts  
385 x 250 mm, (DI001362...) 186,- €  
505 x 280 mm, (DI001366...) 229,- €



**DIANA S100 Kompakt Handwaschbecken**  
380 x 250 mm, mit geringer Ausladung,  
(DI001342...) 105,- €



→ Seite 182



**DIANA S100 Kompakt Waschtisch rund**  
600 x 380 mm, mit geringer Ausladung,  
(DI001132...) 134,- €



DIANA S100  
Keramik



**DIANA S100 Halbsäule klein**  
für DIANA S100 Handwaschbecken und  
Kompakt Waschtisch,  
(DI001318001) 117,- €

**DIANA S100 Halbsäule groß**  
für DIANA S100 Waschtische und E Waschtische,  
(DI001108001) 117,- €



**DIANA S100 E**  
**Möbelwaschtisch eckig**  
zur Kombination mit Möbelschrank  
600 x 490 mm, (DI006410...) 262,- €  
650 x 495 mm, (DI006411...) 303,- €  
800 x 495 mm, (DI006412...) 501,- €  
1000 x 495 mm, (DI006414...) 624,- €



**DIANA S100**  
**Tiefspül-Wand-WC**  
für 3 - 6 l Spülvolumen,  
Ausladung 540 mm,  
(DI001512...) 308,- €



**DIANA S100 Tiefspül-Wand-WC**  
spülrandlos für 3 - 6 l Spülvolumen,  
Ausladung 540 mm,  
(DI001510...) 190,- €

**DIANA S100 Kompakt Tiefspül-Wand-WC**  
für 3 - 6 l Spülvolumen,  
kurze Ausladung 485 mm,  
(DI001513...) 209,- €



**DIANA S100 Wand-WC**  
spülrandlos, seitliche offene Befest.,  
Ausladung 540 mm,  
(DI001531...) 397,- €



**DIANA S100 Flachspül-Wand-WC**  
für 3 - 6 l Spülvolumen,  
Ausladung 540 mm,  
(DI001515...) 223,- €



**DIANA S100 Wand-Bidet**  
Ausladung 545 mm, (DI001410...) 224,- €



**DIANA S100 Wand-Bidet**  
mit verdeckter Befestigung Ausladung 540 mm,  
(DI001420001) 581,- €



**DIANA S100 Tiefspül-Wand-WC, spülrandlos,**  
mit verdeckter Befestigung, für 3/6 Liter Spülmenge,  
Ausladung 545 mm, (DI001520...) 441,- €



**DIANA S100 Kompakt**  
**Tiefspül-Wand-WC, spülrandlos,**  
mit verdeckter Befestigung,  
für 3/6 Liter Spülmenge, kurze  
Ausladung 500 mm,  
(DI001523...) 480,- €



**DIANA S100 E Urinal**  
für Zulauf von hinten,  
mit Deckel und Abgang nach hinten,  
(DI003800001) 544,- €  
ohne Deckel und Abgang nach hinten,  
(DI003801001) 472,- €



**DIANA S100 Urinal**  
Abgang verdeckt, mit fixer Abflusshöhe von 375 mm  
für Zulauf von oben,  
für Zulauf von oben, (DI001800001) 215,- €  
für Zulauf von hinten, (DI001801001) 215,- €

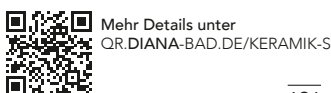

Mehr Details unter  
[QR.DIANA-BAD.DE/KERAMIK-S](http://QR.DIANA-BAD.DE/KERAMIK-S)



**DIANA CLEAN**  
Einzigartige schmutzabweisende  
Oberfläche.



**DIANA Hygiene**  
Antibakterielle Glasur, die Keimwachstum in  
feuchten Badumgebungen bis zu 99,9% reduziert.



**DIANA S100 Urinal**  
Abgang nach unten variabel, Siphonunterkante  
ab Boden variabel von 160–210 mm  
für Zulauf von oben, (DI001800001) 215,- €  
für Zulauf von hinten, (DI001801001) 215,- €



**DIANA S100 Urinal ohne Spülrand mit Spüldüse**  
Zulauf von hinten mit Spüldüse,  
Abgang nach hinten, (DI001900001) 361,- €



**DIANA S100 Urinal**  
mit Spülrand, Abgang nach hinten,  
mit verdeckter Befestigung,  
Zulauf von oben, (DI001910001) 281,- €  
Zulauf von hinten, (DI001911001) 281,- €



**DIANA S100 Wand-Seifenspender**  
Halter verchromt, Bedienung  
von unten, mit Stülpbehälter aus  
Kristallglas matt, Füllmenge ca. 160 ml,  
(DI606203500) 125,- €  
Ersatz Stülpbehälter,  
(DI606922) 22,80 €



**DIANA S100 Wand-Seifenspender**  
Glashalter verchromt, mit Kristallglas-  
behälter matt und Metallpumpenkopf,  
Füllmenge ca. 220 ml,  
(DI606201500) 87,- €  
Ersatz Seifenspenderglas,  
(DI606920) 28,60 €  
Ersatzpumpe mit Pumpenkopf,  
(DI606921) 25,40 €

→ Seite 165



**DIANA S100 Stand-Seifenspender**  
Glashalter verchromt, Glas matt,  
Metallpumpenkopf, Füllmenge  
220 ml, (DI606205500) 76,90 €  
Ersatz Seifenspenderglas,  
(DI606920) 28,60 €  
Ersatzpumpe mit Pumpenkopf,  
(DI606921) 25,40 €



**DIANA S100**  
Stand-Schaumseifenspender  
verchromt, mit Metallkorpus,  
(DI606206500) 131,- €

→ Seite 165



**DIANA S100 Stand-Glashalter**  
verchromt, inkl. Kristallglas matt,  
(DI606003500) 49,80 €  
Ersatz Kristallglas matt,  
(DI606010) 17,70 €



**DIANA S100 Wand-Glashalter und**  
Seifenhalter  
verchromt,  
(DI606001500) 42,70 €  
dazu passendes Kristallglas matt,  
(DI606010) 17,70 €



**DIANA S100 Stand-Seifenhalter**  
verchromt, inkl. Seifenschale matt,  
(DI606053500) 56,90 €  
Ersatz Kristallseifenschale matt,  
(DI606050) 26,20 €



**DIANA S100 Wand-Seifenhalter**  
verchromt, (DI606001500) 42,70 €  
dazu passende  
Kristallseifenschale matt,  
(DI606050) 26,20 €



**DIANA S100 Glasablage**  
mit Ablagekonsole verchromt,  
Glasablage matt, 600mm,  
(DI606101500) 86,40 €



**DIANA S100 Handtuchhaken**  
Metall, verchromt, 35mm,  
(DI606351500) 13,30 €



**DIANA S100 Doppelhandtuchhaken**  
verchromt, mit 2 Haken,  
(DI606355500) 37,70 €



**DIANA S100 Halter**  
Glätteisen / Haartrockner  
verchromt,  
(DI606480500) 71,10 €



Mehr Details unter  
[QR.DIANA-BAD.DE/ACCESSOIRES-S](http://QR.DIANA-BAD.DE/ACCESSOIRES-S)





DIANA S100 Halter  
für Wischer zum Einhängen  
verchromt,  
für 6, 8 oder 10 mm Glasstärke,  
auch für Nassrasierer geeignet,  
(DI606581500) 26,60 €



DIANA S100 Halter  
für Wischer zum Einhängen  
verchromt,  
für 6, 8 oder 10 mm Glasstärke,  
auch für Nassrasierer geeignet,  
(DI606582500) 31,90 €



DIANA S100 Wischer  
verchromt, (DI606580500) 52,10 €  
Ersatz Wischerlippe,  
(DI606581) 12,10 €



DIANA S100 Wischer mit Wandhaken  
verchromt, (DI606583500) 57,90 €  
Ersatz Wischerlippe,  
(DI606584) 12,10 €



DIANA S100 Handtuchhalter  
verchromt, 1-armig, starr,  
350 mm,  
(DI606305500) 68,- €  
450 mm,  
(DI606306500) 71,10 €



DIANA S100 Handtuchhalter  
verchromt, 2-armig, beweglich  
350 mm,  
(DI606301500) 74,90 €  
450 mm,  
(DI606302500) 80,50 €



DIANA S100 Badetuchhalter  
verchromt,  
655 mm,  
(DI606405500) 87,- €  
855 mm,  
(DI606406500) 98,30 €



DIANA S100 Handtuchbügel  
verchromt, beweglich,  
(DI606321500) 55,40 €



DIANA S100 Wannengriff  
verchromt, 304 mm,  
(DI606423500) 82,30 €



DIANA S100 Wannengriff  
verchromt, abgewinkelt,  
(DI606424500) 109,- €



DIANA S100 Duschklapsitz \*  
weiße Sitzfläche, belastbar bis  
120 kg, (DI606491500) 321,- €  
Befestigungsset separat bestellen.



DIANA S100 Feuchtpapier-/  
Aufbewahrungsbox  
Box mit Deckel, Halter verchromt,  
(DI606620500) 76,10 €  
Ersatz Feuchtpapierbox,  
(DI606623) 13,70 €



DIANA S100 Papierhalter  
verchromt, mit Deckel  
(DI606602500) 69,- €



DIANA S100 Papierhalter  
verchromt, ohne Deckel  
(DI606604500) 51,- €



DIANA S100 Reservepapierhalter  
verchromt,  
(DI606611500) 34,10 €





**DIANA S100 Wand-Bürstengarnitur**  
Halter verchromt, mit Glasbehälter  
matt, Chrombürste, flexibler Deckel,  
(DI606651500) 94,40 €  
Ersatzbürste mit Deckel,  
(DI606960) 24,20 €  
Ersatzbürstenkopf (DI606961) 10,30 €  
Ersatzbürstenglas (DI606962) 29,70 €



**DIANA S100 Wand-Bürstengarnitur**  
mit Metallkorpus verchromt, Glaseinsatz,  
Chrombürste, flexibler Deckel,  
(DI606652500) 118,- €  
Ersatzbürste mit Deckel,  
(DI606960) 24,20 €  
Ersatzbürstenkopf, (DI606961) 10,30 €  
Ersatzbürstenglas, (DI606962) 29,70 €



**DIANA S100 Stand-Bürstengarnitur**  
mit Metallkorpus verchromt, Glaseinsatz,  
Chrombürste, flexibler Deckel,  
(DI606655500) 108,- €  
Ersatzbürste mit Deckel,  
(DI606960) 24,20 €  
Ersatzbürstenkopf, (DI606961) 10,30 €  
Ersatzbürstenglas, (DI606962) 29,70 €



**DIANA S100 Bürstengarnitur  
mit Papierhalter**  
Standmodell, Glaseinsatz,  
Chrombürste, flexibler Deckel  
(DI606658500) 366,- €  
Ersatzbürste mit Deckel,  
(DI606960) 24,20 €  
Ersatzbürstenkopf, (DI606961) 10,30 €  
Ersatzbürstenglas, (DI606962) 29,70 €



**DIANA S100 Handtuchhalter**  
verchromt, Standmodell,  
mit 2 Handtuchstangen,  
(DI606308500) 347,- €



**DIANA S100 Einhängeduschkorb**  
verchromt, mit 2 tiefen Körben,  
Aufnahme für Wischer,  
ohne Wischer,  
(DI606571500) 249,- €



**DIANA S100 Seifenkorb**  
verchromt, gerade,  
verdeckte Befestigung,  
(DI606521500) 45,70 €



**DIANA S100 Eckseifenkorb**  
verchromt, verdeckte Befestigung,  
(DI606520500) 53,50 €



**DIANA S100 Schwammkorb**  
verchromt, gerade, tiefe Ausführung,  
verdeckte Befestigung,  
(DI606526500) 54,70 €



**DIANA S100 Eckschwammkorb**  
verchromt, tiefe Ausführung,  
verdeckte Befestigung,  
(DI606525500) 57,60 €



**DIANA S100 Wischer**  
verchromt, (DI606580500) 52,10 €  
Ersatzwischerlippe, (DI606581) 12,10 €



**DIANA S100 Kosmetikspiegel unbeleuchtet rund**  
3-fache Vergrößerung, Spiegel beweglich auf  
Kugelgelenk, verchromt, (DI668003500) 106,- €



**DIANA S100 Kosmetikspiegel unbeleuchtet eckig**  
5-fache Vergrößerung, Spiegel beweglich auf  
Doppelgelenkarm mit Kugelgelenk gelagert,  
verchromt, (DI668015500) 219,- €



**DIANA S100 LED-Leuchtspiegel  
mit Schalter und Lichtstreifen  
rechts oder links**  
1 Lichtstreifen vertikal/senkrecht,  
2,5 cm breit, 5 cm eingerückt,  
rechts oder links. Seitliche Montage-  
und Sichtschutzleisten aus  
Edelstahl hochglanzpoliert mit  
Kippschalter, Elektronik und  
LED-Lichttechnik austauschbar  
(4.000 Kelvin), EEK E,  
800 x 400 x 32 mm,  
Linksausführung, (DI662101) 400,- €  
Rechtsausführung, (DI662102) 400,- €



**DIANA S100 LED-Leuchtspiegel**  
2 Lichtstreifen vertikal/senkrecht,  
2,5 cm breit, 5 cm eingerückt.  
Seitliche Montage- und Sicht-  
schutzleisten aus Edelstahl  
hochglanzpoliert mit Kippschalter,  
Elektronik und LED-Lichttechnik  
austauschbar (4.000 Kelvin), EEK E,  
800 x 450 x 32 mm,  
mit Schalter,  
(DI662201) 447,- €  
mit Schalter und  
Armaturenbeleuchtung,  
(DI662301) 578,- €



**DIANA S100 LED-Leuchtspiegel  
rund, ohne Schalter**  
umlaufende Satinierung 3 cm  
(45 rund = 1 cm) Montageprofile  
aus Edelstahl ohne Schalter,  
LED-Streifen hinter umlaufender  
Plexiabdeckung 5 mm Spiegelglas,  
Elektronik und LED-Lichttechnik  
austauschbar  
(4.000 Kelvin) EEK D, Tiefe 30 mm  
ø 450, (DI662601) 454,- €  
ø 600, (DI662603) 523,- €  
ø 900, (DI662606) 863,- €



Mehr Details unter  
QR.DIANA-BAD.DE/ACCESSOIRES-S



Die gezeigten Produkte gibt es in  
vielen Ausführungen und Größen.



# DIANA S100 Armaturen

→ Seiten 167, 177

→ Seite 165



**DIANA S100 Waschtischmischer**  
Auslaufhöhe 65 mm, verchromt,  
mit Ablaufgarnitur,  
(DI403001500) 150,- €  
mit versenkbarer Kette,  
(DI403011500) 166,- €



**DIANA S100 Waschtischmischer**  
Auslaufhöhe 60 mm, verchromt,  
mit Ablaufgarnitur,  
(DI403006500) 260,- €



**DIANA S100 Waschtischmischer**  
Auslaufhöhe 90 mm, verchromt,  
mit Ablaufgarnitur,  
(DI403021500) 169,- €  
ohne Ablaufgarnitur,  
(DI403022500) 161,- €



**DIANA S100 Waschtischmischer**  
Auslaufhöhe 220 mm, schwenkbarer  
Auslauf (360°), verchromt,  
mit Ablaufgarnitur,  
(DI403051500) 259,- €



**DIANA S100-Neu Bidet-  
Einhandmischer**  
Auslaufhöhe 70 mm, verchromt,  
mit Ablaufgarnitur,  
(DI403201500) 209,- €



**DIANA S100 Standventil**  
DN 15, Auslaufhöhe 77 mm,  
verchromt,  
(DI403090500) 103,- €



**DIANA S100 Wannenfüll- und  
Brausemischer**  
Wandmontage, autom. Um-  
stellung: Brause/Wanne,  
Heißwasserbegrenzung, verchromt,  
mit Ablaufgarnitur,  
(DI403401500) 209,- €

S

→ Seite 190



**DIANA S100 Brausemischer**  
verchromt,  
(DI403301500) 172,- €



**DIANA S100 Aufputz  
Brausethermostat 1/2"**  
mit Heißwassersperre bei 38°C,  
verchromt,  
(DI433310500) 335,- €



**DIANA S100 Unterputz-Wannenfüll-  
und Brausemischer**  
Feinbau-Set mit Funktionseinheit, Umstellung:  
Brause/Wanne, Heißwasserbegrenzung,  
für Flexx.Boxx2 verchromt,  
(DI403551500) 268,- €



**DIANA S100 Unterputz-Wannenfüll-  
und Brausemischer**  
Feinbau-Set mit Funktionseinheit, Umstellung:  
Brause/Wanne, Heißwasserbegrenzung,  
für Flexx.Boxx2 verchromt,  
(DI403556500) 405,- €



**DIANA S100 Unterputz-  
Brausemischer**  
Feinbau-Set mit Funktionseinheit, Umstellung:  
Brause/Wanne, Heißwasserbegrenzung,  
für Flexx.Boxx2, eigensicher verchromt,  
(DI403501500) 248,- €



Mehr Details unter  
QR.DIANA-BAD.DE/ARMATUREN-S





**DIANA S200**  
Waschtischmischer 70  
Auslaufhöhe 70 mm,  
Ausladung 130 mm, verchromt,  
mit Ablaufgarnitur,  
(DI401030500) 197,- €  
ohne Ablaufgarnitur,  
(DI401032500) 185,- €



**DIANA S200**  
Waschtischmischer 70  
Niederdruck  
Auslaufhöhe 70 mm,  
Ausladung 130 mm, verchromt,  
(DI401035500) 256,- €



**DIANA S200**  
Waschtischmischer 100  
Auslaufhöhe 95 mm,  
Ausladung 140 mm, verchromt,  
(DI401040500) 224,- €  
ohne Ablaufgarnitur,  
(DI401042500) 211,- €



**DIANA S200**  
Waschtischmischer  
Auslaufhöhe 205 mm,  
Ausladung 150 mm,  
seitliche Betätigung, schwenkbarer  
Auslauf (360°), verchromt,  
mit Ablaufgarnitur,  
(DI401047500) 343,- €  
ohne Ablaufgarnitur,  
(DI401048500) 346,- €



**DIANA S200**  
Bidet-Einhandmischer  
Auslaufhöhe 65 mm, Ausladung  
105 mm, verchromt,  
(DI401240500) 265,- €



**DIANA S200** Wanneneinlauf  
Ausladung 170 mm, verchromt,  
(DI401491500) 102,- €



**DIANA S200** Aufputz  
Wannenfüll- und Brausemischer  
Wandmontage, Heißwasserbe-  
grenzung, automatische Umstellung  
Brause/Wanne, verchromt,  
(DI401440500) 260,- €



**DIANA S200**  
Aufputz Brausemischer  
verchromt,  
(DI401340500) 191,- €



**DIANA S200** Aufputz  
Wannenfüll- und Brausethermostat  
Heißwassersperre bei 38°C, verchromt,  
(DI432400500) 466,- €



**DIANA S200** Aufputz Brausethermostat  
Heißwassersperre bei 38°C, verchromt,  
(DI432300500) 293,- €



**DIANA S200** Unterputz  
Brausemischer  
Feinbauset mit Funktionseinheit,  
verchromt, für Flexx.Boxx2,  
(DI401540500) 256,- €



**DIANA S200** Unterputz  
Wannen- und Brausemischer  
Feinbauset, Heißwasserbegrenzung,  
für Flexx.Boxx2, verchromt,  
(DI401580500) 287,- €



**DIANA S200** Unterputz  
Wannen- und Brausemischer  
Feinbauset, automatische  
Umstellung Brause/Wanne, Heißwasser-  
begrenzung, für Flexx.Boxx2,  
verchromt, (DI401585500) 421,- €



**DIANA S200** Unterputz  
Wannen- und Brausethermostat  
Feinbauset, mit Absperrung und  
Umstellung, für Flexx.Boxx2,  
verchromt,  
(DI432550500) 786,- €



**DIANA S200** Unterputz  
Brausethermostat  
Feinbauset mit Absperrung,  
für Flexx.Boxx2, verchromt,  
(DI432500500) 700,- €



→ Seite 190



**DIANA S100 Eco Handbrause 1S**  
voller Brauseregen,  
Kalk easy-clean, mit Eco-Einsatz,  
(DI451101500) **34,10 €**



**DIANA S100 Eco Handbrause 3S**  
Brauseregen- Weichstrahl-Gemischter  
Strahl, Kalk Easy-Clean,  
mit Umstellhebel,  
(DI451103500) **49,- €**



**DIANA S100 Eco Wannen-Brauseset  
mit Handbrause 1S**  
2 konischen Muttern, Wand-Braus-  
ehalter, Brauseschlauch 1250 mm,  
(DI451401500) **65,50 €**



**DIANA S100 Eco Wannen-Brauseset  
mit Handbrause 3S**  
2 konischen Muttern, Wand-Braus-  
ehalter, Brauseschlauch 1250 mm,  
(DI451403500) **76,40 €**



**DIANA S100 Wandstange**  
aus Metall, mit Gleiter,  
horizontal und vertikal verstellbar  
600 mm,  
(DI451200500) **66,10 €**  
900 mm,  
(DI451201500) **82,60 €**



**DIANA S100 Eco Brauseset 1S**  
mit Eco Handbrause 1S, Eco-Einsatz,  
Kalk easy-clean, Brauseschlauch  
1600 mm, Metall-Wandstange  
Wandstange 600 mm,  
(DI451301500) **113,- €**  
Wandstange 900 mm,  
(DI451311500) **122,- €**



**DIANA S100 Eco Brauseset 3S**  
mit Eco Handbrause 3S, mit Eco-Einsatz,  
mit Hebel, Kalk easy-clean, Brause-  
schlauch 1600 mm, Metall-Wandstange,  
Wandstange 600 mm,  
(DI451303500) **129,- €**  
Wandstange 900 mm,  
(DI451313500) **137,- €**



**DIANA S100 Eco Brauseset  
mit Thermostatarmatur**  
mit Eco Handbrause 1S, mit Eco-  
Einsatz, Kalk easy-clean,  
Brauseschlauch 1600 mm,  
Metall-Wandstange, 900 mm und  
Thermostat Brausearmatur,  
(DI451380500) **334,- €**

→ Seite 186



**DIANA S100 Duschesystem**  
Kopfbrause 200 mm, DIANA S100 Eco Handbrause  
3S mit Hebel, Schieber aus ABS mit Brauseschlauch  
1600 mm, mit integriertem Aufputz-Thermostat  
(DI451700500) **636,- €**



**DIANA S100 Brauseschlauch**  
silberglatt, hochelastisch, mit einseitig konischer Mutter, verdrehsicher  
1/2" x 1/2" x 1250 mm, (DI450812500) **24,- €**  
1/2" x 1/2" x 1600 mm, (DI450814500) **27,- €**  
1/2" x 1/2" x 2000 mm, (DI450817500) **30,- €**



Mehr Details unter  
[QR.DIANA-BAD.DE/BRAUSEN-S](http://QR.DIANA-BAD.DE/BRAUSEN-S)

→ Seiten 189, 190



**DIANA S100-Neu Acryl-Einbauwanne**  
Weiß, 1600 x 750 mm,  
Nutzinhalt ca. 140 Liter,  
(DI204101001) 378,- €



**DIANA S100-Neu Acryl-Einbauwanne**  
Weiß, 1700 x 750 mm,  
Nutzinhalt ca. 150 Liter,  
(DI204102001) 365,- €



**DIANA S100-Neu Acryl-Duo-Einbauwanne  
mit Mittelablauf**  
Weiß, 1800 x 800 mm,  
Nutzinhalt ca. 170 Liter,  
(DI204114001) 585,- €



Rechts



Links



**DIANA S100-Neu Acryl-Raumsparspar-Einbauwanne**  
1700 x 700 mm, Rechtsausführung,  
Nutzinhalt ca. 128 Liter,  
(DI204175001) 694,- €

**DIANA S100-Neu Acryl-Raumsparspar-Einbauwanne**  
1700 x 700 mm, Linksausführung,  
Nutzinhalt ca. 128 Liter,  
(DI204176001) 694,- €

**DIANA S100-Neu Acryl-Quadrat-Brausewanne**  
superflach, Weiß, Tiefe 35 mm,  
800 x 800 mm, (DI224200001) 303,- €  
900 x 900 mm, (DI224203001) 318,- €  
1000 x 1000 mm, (DI224204001) 440,- €

→ Seite 185



**DIANA S100-Neu Acryl-Rechteck-Brausewanne**  
superflach, Weiß, Tiefe 35 mm, Ablaufloch 90 mm,  
1000 x 800 mm, (DI224205001) 440,- €  
1200 x 900 mm, (DI224207001) 537,- €



**DIANA S100-Neu Acryl-Rechteck-Brausewanne**  
superflach, Weiß, Tiefe 35 mm,  
900 x 750 mm, (DI224201001) 318,- €  
900 x 800 mm, (DI224202001) 387,- €



**DIANA S100-Neu Acryl-Viertelkreis-Brausewanne**  
superflach, Weiß, Tiefe 35 mm, Ablaufloch 90 mm,  
800 x 800 mm, (DI224251001) 369,- €  
900 x 900 mm, (DI224252001) 378,- €



Mehr Details unter  
[QR.DIANA-BAD.DE/WANNEN-S](http://QR.DIANA-BAD.DE/WANNEN-S)

DIANA S100 und S200 Duschkabinen  
DIANA S100, S200 und S300 Badheizkörper

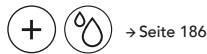
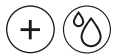

DIANA S100 Pendeltür-Eckeinstieg mit Festfeld,  
4-tlg., 1000 x 1000 x 1900 mm,  
Halbteil links, (DI310305801) 762,- €  
Halbteil rechts, (DI310315801) 762,- €

DIANA S200 Schwingtür und Festfeld in Nische  
2-teilig, 1200 x 2000 mm,  
(DI282152901) 1.722,- €

DIANA S100

- Geradliniges Design in jeder Ausführung
- Alle Teile beweglich und komplett zur Wand wegklappbar
- Wahlweise Einscheiben-Sicherheitsglas (optional mit Oberflächenveredelung DIANA Clean erhältlich) oder Kunstglas Kerolan in Tropfenoptik
- Profile in silber eloxiert
- Je nach Einbausituation und Wahl: Türen mit Hebe-Senk-Mechanismus sowie Magnetverschluss
- Breite Auswahl an Bauformen
- Serienhöhen: 1900 mm
- Durchgehendes Wandprofil mit 15 mm Verstellbereich
- Passend für alle gängigen Duschwannen
- Griffe in silber

DIANA S200

- Schickes, geradliniges Design
- Hochwertiges 3, 4 und 6 mm starkes Einscheiben-Sicherheitsglas
- Hochwertig eloxierte Aluminiumprofile in silber mattglanz und weiß
- Griffe aus hochwertigem verchromtem Kunststoff
- Hebe-Senk-Mechanismus in allen Pendeltürgelenken
- Serienhöhen 1850 mm und 2000 mm
- Serienbreiten für alle gängigen Duschwannen
- Einzigartiges und vielfältiges Bauformenprogramm
- Eckeinstiegs-Falt-Gleittürkombination für maximale Einstiegsfreiheit im kleinen Bad
- Patentierte bewegliche Seitenwände: in drei unterschiedlichen Formen erhältlich
- Optional mit pflegeleichter Oberflächenveredelung DIANA CLEAN erhältlich



DIANA S100 Badheizkörper  
mit geraden Rundrohren, weiß,  
1770 x 599 mm, (DI902617502) 566,- €

DIANA S200 Badheizkörper  
mit gebogenen Rundrohren, weiß,  
1172 x 450 mm, (DI902914502) 620,- €

DIANA S300 Badheizkörper elektrisch  
mit geraden Rundrohren, weiß,  
1502 x 590 mm, (DI906615502) 744,- €



Mehr Details unter  
[QR.DIANA-BAD.DE/DUSCHKABINEN-S](http://QR.DIANA-BAD.DE/DUSCHKABINEN-S)



Mehr Details unter  
[QR.DIANA-BAD.DE/HEIZKOERPER-S](http://QR.DIANA-BAD.DE/HEIZKOERPER-S)

NEU



**DIANA O100 Walk-In**  
1-teilig, ESG, 1400 x 2000 mm,  
(DI312877901) 732,- €

**DIANA O100 Walk-In Größen**

800	785-800	DI312871901	529,- €
900	885-900	DI312872901	569,- €
1000	985-1000	DI312873901	603,- €
1100	1085-1100	DI312874901	603,- €
1200	1185-1200	DI312875901	651,- €
1300	1285-1300	DI312876901	692,- €
1400	1385-1400	DI312877901	732,- €



**Push-Open-Technik**

*Neben dem klassischen Ablaufventil bietet DIANA ein intelligentes Verschluss-System für mehr Design: Die Push-Open-Technik verschließt den Abfluss durch sanften Druck auf den Ventildeckel. Dadurch wird die Zugstange der Waschtischarmatur überflüssig, die sonst sowohl an der Armatur wie unter dem Waschtisch sichtbar wäre. Bei erneutem Druck öffnet das Ventil wieder.*



**DIANA Design-Universalventil**

1 1/4" x 63 mm, Messing verchromt, Stopfen  
Ø 66 mm, rund, verschließbar, (DI481025500) 49,- €

**DIANA Design-Universalventil**

1 1/4" x 63 mm, Messing verchromt, Stopfen Ø 72  
mm, rund, nicht verschließbar (DI481024500) 55,- €



**DIANA Design-Flaschengeruchverschluss**  
1 1/4" x 32, Gehäuse und Rohre Messing poliert,  
Messingrossette mit Gleitring, Tauchrohr aus Messing,  
Reinigungsöffnung mit O-Ring-Dichtung, (DI481045500) 106,- €



**DIANA Multiplex**

Grundset Ab- und Überlaufgarnitur DN 40/50 mit Excenter und angeformtem Siphon, ohne Rosette, ohne Kegel, für Normalwannen, L 100-260, H180-400, (DI483120) 64,10 € für Sonderwannen, L 130-370, H 180-430, (DI483122) 96,- € für DIANA Sonderwannen, L 130-680, H 180-480, (DI483123) 103,- €

**Ausstattungsset M5**

Rosette und Ventilkegel  
chrom, (DI483126500) 23,70 €  
Schwarz matt, (DI483126530) 247,- €  
Edelstahlfarben, (DI483126730) 234,- €

**Ausstattungsset M9**

Wasserstandsanhhebung plus 5 cm, Rosette und Ventilkegel chrom, (DI483127500) 162,- €



**DIANA Multiplex Trio**

Grundset Ein-, Ab- und Überlaufgarnitur DN 40/50 mit Excenter und angeformtem Siphon, ohne Rosette, ohne Kegel, mit Wassereinlauf DN 20 (3/4") durch den Überlaufkörper, für Normalwannen, L 100-260, H180-400, (DI483136) 197,- € für Sonderwannen, L 130-370, H 180-430, (DI483137) 273,- € für DIANA Sonderwannen, L 130-680, H 180-480, (DI483138) 340,- €

**Ausstattungsset MT5**

Rosette, Zulaufabdeckung und Ventilkegel, für Ein-, Ab- und Überlaufgarnitur, chrom, (DI483139500) 227,- €  
Schwarz matt, (DI483139530) 555,- €  
Edelstahlfarben, (DI483139730) 697,- €

**Ausstattungsset MT9**

Wasserstandsanhhebung plus 5 cm, Rosette, Zulaufabdeckung und Ventilkegel, für Ein-, Ab- und Überlaufgarnitur, chrom, (DI483140500) 482,- €



**DIANA Temposet (Abdeckhaube)**  
zu Ablaufgarnitur mit 90 mm Ablaufloch, verchromt, (DI485135500) 44,20 €  
Schwarz matt, (DI485135530) 159,- €  
Edelstahlfarben, (DI485135730) 166,- €



**DIANA Tempoplex Funktionseinheit**  
Ablaufgarnitur 90, DN 40 ohne Abdeckhaube, Universal-Abgang 40/50 mm mit 45° Ablaufbogen, für Brausewannen mit 90 mm Ablaufloch, (DI485130) 63,- €  
Ausführung flach, (DI485131) 58,70 €



Mehr Details unter  
QR.DIANA-BAD.DE/UNIVERSALPRODUKTE



**DIANA CLEAN**  
Einzigartige schmutzabweisende  
Oberfläche.



Die gezeigten Produkte gibt es in  
vielen Ausführungen und Größen.

»WENN ICH ALT BIN,  
DANN WILL ICH  
GLÜCKLICH AUSSEHEN.  
NICHT JUNG!«



DIANA M300 Eckeinstieg · Seite 162 | DIANA M100 Wandstange mit DIANA M100  
Brauseset 3S · Seite 159 | DIANA M100 Unterputz Brausethermostat · Seite 158 |  
DIANA M100 Badetuchhalter · Seite 154



# LEBENS- QUALITÄT

## IST KEINE FRAGE DES ALTERS

Diese Zeit gehört Ihnen: In die besten Jahre zu kommen sollte bedeuten, endlich einmal an sich selbst zu denken. Gerade wenn die Kinder aus dem Haus sind, man sich räumlich verändert und sich gegen Ende der aktiven Berufszeit ein neuer Lebensabschnitt anbahnt, ist die Neuplanung des Bades ein besonders lohnendes Projekt.

Mit dem Sortiment der DIANA Badwelt C können Sie es sich im wahrsten Sinne des Wortes bequem machen. Denn Produkte wie die in allen Lebenslagen frei zugängliche, bodenebene Dusche mit der großzügigen DIANA C100 Pendel-Faltdür oder das DIANA L200 Dusch-WC sorgen für mehr Komfort und ein kleines bisschen Luxus im Alltag.

Darüber hinaus sind Komponenten der Badwelt C immer so flexibel und dezent gehalten, dass sie sich ausgezeichnet mit den anderen DIANA Badwelten kombinieren lassen. Womit es selbst bei der Planung barrierefreier Lösungen möglich bleibt, seine persönliche Badumgebung ganz nach dem individuellen Geschmack zu gestalten – elegant, modern und in gewisser Weise auch jung. Kurz: alles andere, als das, woran man bei „barrierefreiem Bad“ denken mag.



*Das Beste vom Besten: Die flexiblen und dezenten Komponenten der DIANA Badwelt C passen perfekt zu den Produkten der anderen DIANA Badwelten. Die Badgestaltung bleibt damit so individuell wie die persönlichen Ansprüche.*



*Müheles und dabei höchst verlässlich: Die Fernbedienung des DIANA L200 Dusch-WCs steuert die umfangreichen Funktionen ganz einfach per Fingertipp. Etwa Öffnen und Schließen des Deckels und Vieles mehr.*



*Zum guten Komfort im Bad gehören gute Heizkörper, die neben dem Raum selbst auch die Handtücher auf angenehme Temperatur bringen – eine wahre Wonne, sich nach dem Duschen darin einzuwickeln.*



## DIANA PROFI-TIPP

von Bernd Zoll aus Ludwigsburg

### Fördermittel für den Umbau eines barrierefreien Bades beantragen

Der Gesetzgeber fördert altersgerechte Umbauten über die KfW. Verschiedene Programme ermöglichen einen Zuschuss – also Geld, das nicht zurückgezahlt werden muss – in unterschiedlicher Höhe. Die genauen Beträge hängen teils von der Summe der Gesamtinvestition ab. 2023 waren Zuschüsse in Höhe von bis zu € 6.250,— möglich.

Was und wieviel es im Einzelfall dann gibt, hängt aber auch von der Haushaltslage ab. Qualifizierte Berater in der DIANA Badausstellung sind über aktuelle Förderungen gut informiert. Sie wissen auch, welche Bedingungen vorliegen müssen, damit Kranken- und Pflegekassen ebenfalls Zuschüsse gewähren, etwa wenn bereits ein Pflegegrad vorliegt. Darüber hinaus bietet die KfW über sehr günstige Kredite die Möglichkeit, die Investition in barrierefreies, altersgerechtes Wohnen leichter zu stemmen.

In unseren Badausstellungen beraten wir Sie gerne persönlich – nicht nur zur Gestaltung und Ausstattung eines altergerechten, barrierefreien oder behindertengerechten Badezimmers, sondern auch über Ihre Möglichkeiten der Fördermittel und deren Beantragung.

Andere, häufig gestellte Fragen finden Sie in unseren FAQ auf Seite 222

Ganz nach dem Prinzip „Das Beste aus allen Badwelten“ dürfen Sie ganz gelassen in die Zukunft blicken: Das Ensemble auf der rechten Seite zeigt, wie ästhetisch und harmonisch sich die Vorteile der Accessoires und Komponenten der Badwelt C mit den schönsten Stücken anderer DIANA Badwelten zu einem stimmigen Ganzen verbinden lassen. So entsteht ein harmonisches Miteinander von Komfort, Design und Sicherheit.

## TOLLES RAUMGEFÜHL

### MIT KÖPFCHEN



1 DIANA L200 Badheizkörper elektrisch · Seite 115 | DIANA L600 Pendeltür mit Festfeld und Seitenwand · Seite 114 | DIANA C100 Duschhandlauf über Eck · Seite 215 / 216 | DIANA C100 Stützklappgriff · Seite 216 | DIANA L200 Dusch-WC Comfort 1.1 · Seite 91 | DIANA L100 Papierhalter mit Ablage und Bürstengarnitur · Seite 95  
 2 DIANA C100 Badhocker · Seite 216 | DIANA L500 Waschtisch · Seite 93 | DIANA M100 LED-Leuchtspiegel · Seite 156 | DIANA M200 Badmöbel · Seite 150 | DIANA L500 Aufsatzbecken · Seite 93 | DIANA L100 Waschtischmischer · Seite 98 | DIANA L100 Accessoires · Seite 94 |





# CLEVER HEIZEN

Denn intelligentes Heizen beginnt bereits hinter der Wand und im Keller. DITECH liefert Qualitätslösungen.

Der ansehnliche Badheizkörper, Warmwasser auf Knopfdruck, ausgezeichnete Wasserqualität für jeden Tag – um all das sicherzustellen, braucht es gute Technik, die zuverlässig im Hintergrund arbeitet.

DITECH ist die Qualitätsmarke, die mit modernsten Lösungen dafür sorgt, dass hinter den Kulissen alles störungsfrei funktioniert. Egal ob es um Pumpen, Regelungstechnik, Druckbehälter, Zähl- und Messtechnik oder Heizungsarmaturen oder Wasseraufbereitung geht: Ditech ist der optimale Partner für alle Belange der Hausinstallation.



Weiterführende Informationen  
zu DITECH Haustechnik finden  
Sie hier:





*Flexibler Halt mit Sicherheit: Der DIANA C100 Stützklappgriff erleichtert das Hinsetzen und Aufstehen – und lässt sich einfach hochklappen, wenn er gerade nicht gebraucht wird.*

*DIANA C100 Stützklappgriff · Seite 216*

## ZWEI, DIE OPTIMAL ZUSAMMENSPIELEN



*Alle Funktionen bequem im Griff: Mit der Fernbedienung lassen sich unter anderem Wassertemperatur oder Strahlintensität exakt steuern. Auch das Öffnen und Schließen des WCs gelingt einfach per Knopfdruck oder Sensor.*

*DIANA L200 Dusch-WC Comfort 1.1 · Seite 91*

Angenehme Sitzhöhe, enorm komfortable Einstellmöglichkeiten und ein klappbarer Helfer, der den Alltag erleichtert und die Sicherheit im Badezimmer spürbar erhöht. Die Kombination von Innovation und Qualität spielt ihre Stärken voll aus.

Dusch-WCs von DIANA sind dank umfangreicher Steuerungstechnik eine ausgezeichnete Lösung, um bei maximalem Komfort die hygienischen Vorteile zu genießen. Für die Planung eines Dusch-WCs – egal ob zum sofortigen Einbau oder als Option für die Zukunft – gilt es, ein paar wichtige Dinge zu berücksichtigen. Dazu zählen ein Elektroanschluss sowie genügend Abstand zu anderen Komponenten im Bad, um selbst bei körperlichen Einschränkungen einfach zugänglich zu bleiben.

Dann ist auch genug Platz, um den praktischen Stützklappgriff bei Bedarf unterzubringen. Er stützt dank massiver Bauart außerordentlich verlässlich und wird platzsparend einfach hochgeklappt, wenn er gerade nicht benötigt wird.

## BARRIEREFREIHEIT & KOMFORT

## AUF SCHÖNSTE ART VEREINT

Auch für altersunabhängige Handicaps und Mobilitätseinschränkungen hält die DIANA Badwelt C viele praktische und schöne Komponenten bereit, die im Einklang des persönlichen Geschmacks den Alltag im Bad ganz unkompliziert erleichtern.

Zum Beispiel machen unterfahrbare Waschtische in Kombination mit Kippspiegeln die tägliche Körperpflege für Personen im Rollstuhl oder mit Rollator zu einem Kinderspiel. Neben speziell geformten Waschtischen erleichtern verkürzte Siphons die ungehinderte Erreichbarkeit.

Ebenso nützlich die vielen Helfer der Badwelt C, die das Duschen zum sicheren Vergnügen machen. Für optimale Sicherheit und Barrierefreiheit ist wichtig, auf bestimmte Merkmale zu achten. Das beginnt beim Zugang, der großzügig und ohne Stolperfallen bemessen sein muss. Bodenebene Duschplätze mit weit zu öffnenden Duschtüren sind dafür ideal. Ein weiterer Sicherheitsfaktor ist ein rutschhemmender Bodenbelag, der sicheren Stand garantiert. Griffe und Stangen zum Festhalten gehören ebenso dazu wie eine Sitzgelegenheit – entweder in Form des DIANA C100 Klappsitzes oder des im ganzen Bad einsetzbaren DIANA C100 Badhockers.

*Er spart Platz, ist schnell bereit und bringt einfach ein großes Plus an Sicherheit: Die Sitz- und Rückenfläche des DIANA C100 Einhängeklappsitzes ist aus Kunststoff und fühlt sich im Hautkontakt nicht kalt an. Außerdem ist er höhenverstellbar und fest an der Reeling installiert – daher sicherer, weil er nicht verrutschen kann.*

*DIANA C100 Einhängeklappsitz · Seite 216*



*Harmonisch verbunden: Sicherheit, Komfort und neutrale Optik zeichnen die praktischen Helfer der DIANA Badwelt C aus. Hier im Fokus: Die Dusch-Reeling mit dem DIANA C100 Duschhandlauf, die wie die Erweiterung des Brausets wirkt und starken Halt bietet. Dies ist beim stabilen DIANA C100 Eckhaltegriff mit integriertem Duschkorb ebenfalls spürbar.*

*DIANA C100 Duschhandlauf über Eck · Seite 215 / 216*

*DIANA C100 Eckhaltegriff mit Duschkorb · Seite 216*

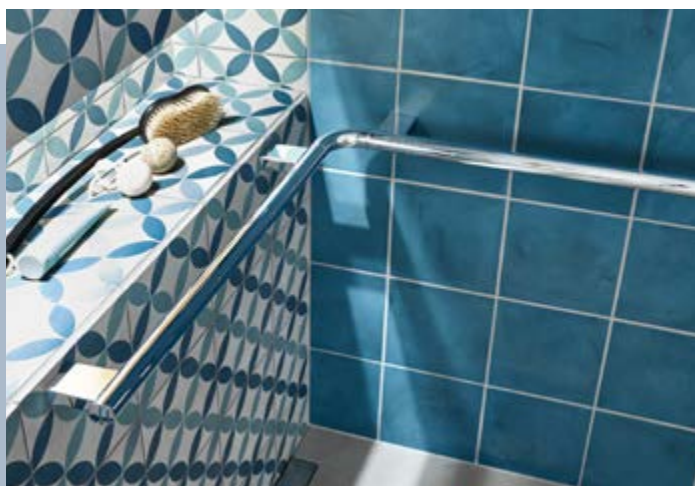

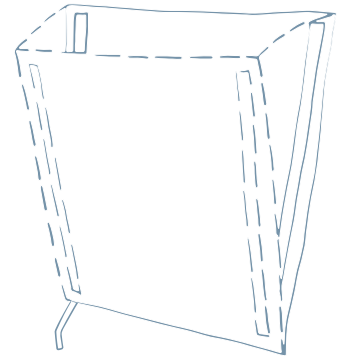

*Der DIANA C100 Kippspiegel ist ganz einfach mittels Hebel in der Neigung individuell verstellbar. Die satinierten Lichtstreifen helfen durch augenfreundliche Beleuchtung, den Alltag im Bad zu genießen. Der Kippspiegel wird standardmäßig mit zwei Hebeln verschiedener Längen geliefert.*

*DIANA C100 Kippspiegel · Seite 217*

*Macht im ganzen Bad eine gute Figur – und vor allem einen stabilen Eindruck: Der DIANA C100 Badhocker lässt sich flexibel überall dort platzieren, wo er gerade gebraucht wird. Dank Anti-Rutsch-Eigenschaft und wasserabweisendem, hautfreundlichem Kunststoff auch unter strömendem Wasser in der Dusche. Lieferbar mit weißer und schwarzer Sitzfläche.*

*DIANA C100 Badhocker · Seite 216*



*Die Mulde macht's: Unterfahrbare Waschtische sind ideal bei Nutzung von Rollstühlen oder Rollatoren. Denn die Ausbuchtung sorgt dafür, dass die Armatur bequem erreichbar bleibt und beim Waschen nichts daneben geht.*

*DIANA C100  
Waschtisch unterfahrbar  
Seite 214*

DIANA C100  
Keramik



**DIANA C100 Waschtisch**

Weiß, unterfahrbar, 600 mm  
mit Hahn- und Überlaufloch, (DI003210...) 367,- €  
ohne Hahnloch, mit Überlaufloch, (DI003211...) 367,- €  
mit Hahnloch, ohne Überlaufloch, (DI003212...) 340,- €  
ohne Hahnloch, ohne Überlaufloch, (DI003213...) 340,- €



Weiß, unterfahrbar, 650 mm  
mit Hahn- und Überlaufloch, (DI003220...) 378,- €  
ohne Hahnloch, mit Überlaufloch, (DI003221...) 378,- €  
mit Hahnloch, ohne Überlaufloch, (DI003222...) 353,- €  
ohne Hahnloch, ohne Überlaufloch, (DI003223...) 353,- €



**DIANA C100 Tiefspül-Stand-WC**  
Sonderhöhe 460 mm, mit waagrechttem Abgang,  
mit Spülrand, (DI003651...) 300,- €



**DIANA C100 Flachspül-Stand-WC**  
Sonderhöhe 460 mm, mit waagrechttem Abgang,  
mit Spülrand, (DI003655...) 473,- €



**DIANA C100 Tiefspül-Stand-WC**  
Sitzhöhe 455 mm, rollstuhlgerecht, Spülvolumen  
3/6l, mit seitlicher Befestigung, ohne Spülrand,  
(DI003652...) 586,- €



**DIANA C100 Tiefspül-Wand-WC**  
mit 60 mm mehr Sitzhöhe, Sitzhöhe 480 mm,  
Ausladung 540 mm, spülrandlos,  
(DI003554...) 736,- €



**DIANA C100 Tiefspül-Wand-WC**  
mit 60 mm mehr Sitzhöhe, Ausladung 540 mm,  
mit Spülrand, (DI003553...) 637,- €



**DIANA C100 Tiefspül-Wand-WC**  
lange Ausladung 700 mm, spülrandlos,  
(DI003552...) 705,- €



**DIANA C100 Tiefspül-Wand-WC**  
lange Ausladung 700 mm, mit Spülrand,  
(DI003551...) 531,- €



**DIANA C100 Flachspül-Wand-WC**  
lange Ausladung 700 mm, mit Spülrand,  
(DI003555...) 647,- €

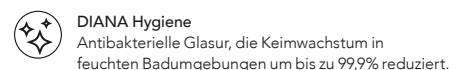
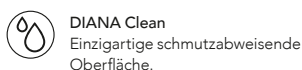
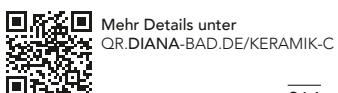



DIANA C100 Haltegriff  
verchromt, gerade, 365 mm, (DI617003500) 154,- €



DIANA C100 Haltegriff  
verchromt, gerade, 515 mm, (DI617005500) 167,- €



DIANA C100 Haltegriff  
verchromt, gerade, 665 mm, (DI617006500) 189,- €



DIANA C100 Haltegriff  
verchromt, gerade, mit Mittelkonsole, 765 mm,  
(DI617013500) 206,- €



DIANA C100 Haltegriff  
verchromt, gerade, mit Mittelkonsole, 865 mm,  
(DI617014500) 227,- €



DIANA C100 Winkelgriff  
verchromt, 135°, Ausführung links,  
(DI617071500) 296,- €



DIANA C100 Winkelgriff  
verchromt, 135°, Ausführung rechts,  
(DI617070500) 296,- €



DIANA C100 Haltegriff  
verchromt, 90°, links und rechts montierbar,  
Einhängeklappsitz möglich, 446 x 733 mm,  
(DI617020500) 407,- €



DIANA C100 Brausestange  
verchromt, und Haltegriff, mit Duschgleitschieber,  
905 mm, (DI617229500) 284,- €



DIANA C100 Haltegriff 90°  
verchromt, mit Brausestange und Duschgleit-  
schieber links und rechts montierbar, Einhänge-  
klappsitz möglich, 446 x 1233 mm,  
(DI617200500) 540,- €



DIANA C100 Duschhandlauf  
verchromt, T-Form, Brausestange vor Montage  
verschiebbar, Einhängeklappsitz möglich,  
865 x 1201 mm, (DI617223500) 673,- €



DIANA C100 Duschhandlauf  
verchromt, über Eck, Brausestange vor Montage  
verschiebbar, Einhängeklappsitz möglich,  
745 x 1045 x 1201 mm, (DI617210500) 905,- €



Mehr Details unter  
[QR.DIANA-BAD.DE/ACCESSOIRES-C](http://QR.DIANA-BAD.DE/ACCESSOIRES-C)





**DIANA C100 Wandhandlauf**  
verchromt, über Eck, links und rechts montierbar,  
745 x 1045 mm, (DI617022500) 549,- €



**DIANA C100 Wandklappsitz**  
verchromt, Ausladung 400 mm,  
weiße Sitzfläche, (DI617330501) 372,- €  
schwarze Sitzfläche, (DI617330547) 372,- €

Befestigungsset separat bestellen



**DIANA C100 Wandklappsitz**  
verchromt, mit Rückenlehne, Ausladung 408 mm,  
weiße Sitzfläche, (DI617340501) 684,- €  
schwarze Sitzfläche, (DI617340547) 684,- €

Befestigungsset separat bestellen



→ Seite 212

**DIANA C100 Einhängeklappsitz**  
verchromt, mit Rückenlehne, höhenverstellbar,  
weiße Sitzfläche, (DI617350501) 831,- €  
schwarze Sitzfläche, (DI617350547) 831,- €



**DIANA C100 Stützklappgriff**  
verchromt, mit schwarzem Polster, Papierhalter  
aufrüstbar, 600 mm, (DI617264547) 759,- €



→ Seiten 209, 211

**DIANA C100 Stützklappgriff**  
verchromt, mit schwarzem Polster, Papierhalter  
aufrüstbar, 700 mm, (DI617265547) 800,- €



**DIANA C100 Stützklappgriff**  
verchromt, mit schwarzem Polster, Papierhalter  
aufrüstbar, 850 mm, (DI617266547) 867,- €



**DIANA C100 Papierhalter**  
verchromt, zum Aufrüsten am Stützklappgriff, mit  
integrierter Rollenbremse, (DI617269500) 54,30 €



→ Seiten 209, 213

**DIANA C100 Badhocker**  
verchromt, weiße Sitzfläche, (DI617450501) 630,- €  
schwarze Sitzfläche, (DI617450547) 630,- €



**DIANA C100 Fußstütze**  
verchromt, für Eckmontage,  
mit weißer Rutschhemmung,  
(DI617454501) 106,- €  
mit schwarzer Rutschhemmung,  
(DI617454547) 106,- €



**DIANA C100 Eckhaltegriff mit Duschkorb**  
verchromt, für Eckmontage,  
mit weißer Rutschhemmung,  
(DI617456501) 158,- €  
mit schwarzer Rutschhemmung,  
(DI617456547) 158,- €



**DIANA C100 Duschkorb**  
zur Verwendung mit C100 Haltegriffen und  
Duschhandläufen, mit herausnehmbarem Einsatz,  
weiß, (DI617458501) 107,- €



-> Seite 213



**DIANA C100 Kippspiegel**  
20° Neigungswinkel, inkl. 2 verschieden seitlichen  
Satinierungen 15 x 600 mm mit 4.000 Kelvin,  
14,4 Watt, inkl. 2 verschiedener Hebellängen,  
ohne Schalter, IP 20, 600 x 800 mm  
mit Beleuchtung, (DI617440500) 1.014,- €  
ohne Beleuchtung, (DI617442500) 718,- €



**DIANA M100 Duschplatz**  
Rechteckausführung  
900 x 900 mm,  
(DI248018099) 312,- €

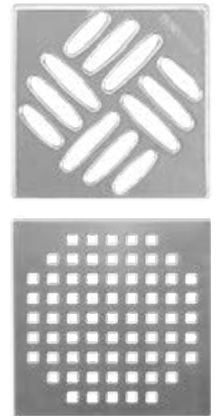

**DIANA M100 Designrost**  
passend zu DIANA M100 Duschrinnen sowie DIANA M100 Duschplatz

**DIANA M100 Standard-Rost**  
120 x 120 x 4 mm, Edelstahl. Im Lieferumfang des Bodenablaufes enthalten.  
Belastungsklasse K3

**DIANA M100 Design-Rost Quadrato**  
120 x 120 x 4 mm, für Rahmen (130 x 130 mm), Edelstahl matt poliert,  
(DI248019010) 204,- €

Belastungsklasse K3. Gegen Aufpreis erhältlich.



**DIANA M100 Duschrinnen**  
flexibel platzierbar und gestaltbar mit umgebendem Material,  
kaum spürbare Neigung,  
leicht zu reinigen, montagefreundlich, 900 mm (DI249000304) 560,- €



**DIANA M100  
Designrost**  
Edelstahl poliert, 900 mm  
(DI249000310) 192,- €

**DIANA M100  
Edelstahl-Rost**  
glatt, Edelstahl poliert, 900 mm  
(DI249000312) 340,- €

**DIANA M100  
Designrost**  
befliesbar, Edelstahl, 900 mm  
(DI249000311) 259,- €



Mehr Details unter  
QR.DIANA-BAD.DE/DUSCHPLATZ



Die gezeigten Produkte gibt es in  
vielen Ausführungen und Größen.

DIANA M100 Acryl-Brausewannen  
DIANA L400 und L600 Duschkabinen



DIANA M100 Acryl-Rechteck-Brausewanne  
superflach, weiß, 1200 x 1000 mm, Tiefe 25 mm,  
Ablaufloch 90 mm, (DI225024001) 623,- €



DIANA M100 Acryl-Brausewanne  
superflach, weiß, 900 x 900 mm, Tiefe 25 mm,  
Ablaufloch 90 mm, (DI225003001) 441,- €



DIANA M100 Acryl-Viertelkreis-Brausewanne  
superflach, weiß, 900 x 900 mm, Tiefe 25 mm,  
Ablaufloch 90 mm, (DI225053001) 482,- €

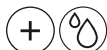

→ Seite 209



DIANA L600 Pendeltür mit Festfeld und Seitenwand, rahmenlos,  
Glasart ESG klar, verchromt, 1200 x 2000 mm, 2.091,- €



Mehr Details unter  
[QR.DIANA-BAD.DE/WANNEN-M](https://www.diana-bad.de/wannen-m)  
[QR.DIANA-BAD.DE/WANNEN-L](https://www.diana-bad.de/wannen-l)



DIANA Clean  
Einzigartige schmutzabweisende  
Oberfläche.

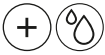

KOMPLETT  
AUFKLAPPBAR  
EINFACHE  
HANDHABUNG  
ÖFFNUNGSWINKEL  
VON NAHEZU 180°

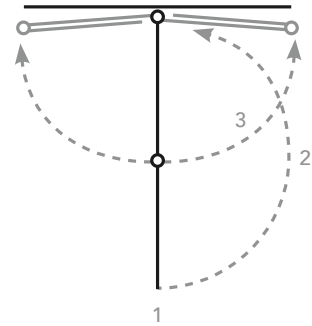

DIANA C100 Eckeinstieg  
2-teilig, Pendel-Falttören, 1400 x 1400 x 2017 mm,  
Halbteil rechts, (DI291309902) 1.934,- € und Halb-  
teil links, (DI291319902) 1.934,- €



DIANA Armaturenglanz  
Schonende Profireinigung für Edelstahloberflächen,  
Wasch-/Spülmaschinen, 500 ml Flasche,  
(DI6903011) 13,- €



DIANA Duschblitz 2000  
Unterhaltsreiniger mit Kalklösekraft,  
750 ml Flasche, (DI6903015) 19,- €



DIANA Bad- und Küchenreiniger  
Moderner Reiniger für Bad und Küche  
1000 ml Flasche, (DI6903041) 14,- €



DIANA Citro Plus Kalklöser  
Entkalker auf Zitronenbasis für Aluminium  
Wärmetauscher, 500 ml Flasche,  
(DI6903005) 14,- €



DIANA Email Glanz  
für emailierte Bade- und Duschwannen  
90 ml Flasche, (DI6903039) 12,- €



DIANA Wasserkastenwürfel  
für den Einwurfschacht von Geberit und Tece,  
Dose à 10 St. (DI6903056) 18,- €



Mehr Details unter  
[QR.DIANA-BAD.DE/DUSCHKABINEN-C](http://QR.DIANA-BAD.DE/DUSCHKABINEN-C)



Die gezeigten Produkte gibt es in  
vielen Ausführungen und Größen.

# Impressum

## Herausgeber

Sanitär-Union GmbH & Co. KG  
Münsterstraße 13 · D-55116 Mainz  
Geschäftsführer: Thomas Handwerk  
T: 06131 / 58 88 6 - 0  
E: info@diana-bad.de

## Konzept, Gestaltung und Redaktion

Agentur Inselkind GmbH  
Schafgasse 6 · D-88131 Lindau / Bodensee  
T: 08382 / 59 07  
E: info@agentur-inselkind.de  
www.agentur-inselkind.de

## Art Direction und Gestaltung

Philipp Ostermann  
Birgit Caprano, Sara Pawlak, Martina Frank  
Esther Rohm und Sascha Beer (Technik)

## Texte und Lektorat

Erich Nyffenegger · www.nyffenegger.de  
Veronika Renkenberger · www.renkenberger.net  
Sara Pawlak · www.sarapawlak.de

## Weitere Mitarbeiter:innen

Monika Radermacher, Christian Klinger, Catharina Ober

## Rendering Titelmotiv DIANA Badwelt L

Graphic Group · www.graphic-group.de

## Fotografie

Vogelsänger Studios · www.vogelsaenger.de  
Christian Weinrich · www.christianweinrich.eu  
JEHLE / WILL · www.jehlewill.de  
Sara Pawlak · www.sarapawlak.de

## Innenarchitektur, Set-Design und Styling

Renate Bröcker · www.broecker-raumkonzepte.de  
Zuzana Vintišková · www.foto-styling-stuttgart.de

## Kooperationen Markenpartner

www.moeve.de · www.merakimoments.com  
www.housedoctor.com · www.daytox.de  
www.notthegirl.com · liv.tmroom77.de  
www.ousia.com · www.leitnerleinen.com

## Datenaufbereitung und Druck

Fitz Feingrafik · www.feingrafik.at  
Sattler Premium Print GmbH · www.sattler.media

## Haftungsausschluss

Nachdruck, Aufnahme in Online-Dienste sowie Vervielfältigung nur nach schriftlicher Zustimmung des Herausgebers. Alle Angaben erfolgen nach bestem Wissen, aber ohne Gewähr. Satz- oder Druckfehler vorbehalten. Alle Preise sind unverbindliche Empfehlungen inkl. gesetzl. MwSt.

© 2024 Inselkind GmbH

## Bildnachweise

**Unsplash.com:** S. 5 © Charles Robert, © Mariola Grobelska; S. 12 © Manas Taneja, © Ayo Ogunseinde, © Patrick Schatz, © Josh Nuttall; S. 16 © Tyler Nix; S. 18 © Priscilla du Preez; S. 19 © Camila Seves Espasandin; S. 22 © Sam Wermut; S. 40 © Jonas Leupe; S. 47 © Joel Jasmin Forestbird; S. 48 © Franco Antonio Giovanella; S. 49 © Rahul Chakraborty; S. 55 © Owen Beard; S. 63 © Anthony Ilevlev; S. 66 © Chris Lee, © Bart Zimny, © Stephanie Harvey, © Feey; S. 67 © Spencer Davis; S. 80 © Ramesh Iyer; S. 116 © Charles Robert; S. 119 © Despina Galani; © Hugues de Buyer Mimeure, © Don Fontijn; S. 120 © Siebe Warmoesker Ken, © Artem Balashevsky; S. 121 © Jason Blackeye, © Cristiano Pinto, © Teodor Drobot; S. 122 © Austin Kehmeier; S. 123 © Ethan Smith; S. 125 © Ignazio di Gangi, © Sophia Sideri; S. 126 © Michaela Murphy; S. 127 / S. 166 © Hayley Maxwell; S. 129 © Leif Christoph Gottwald; S. 131 © NMG Network, © Sincerely Media; S. 136 © Mika Baumeister; S. 136 / S. 137 / S. 139 © Marcus Lenk, © Maria Lupan, © Olga Thelavart, © Alice Butenko, © Pawel Czerwinski, © Bernard Hermant, © Sebastian Yepes, © Danny Howe, © DLKR; S. 142 © Anton Nazaretian, S. 143 © Victor Fortuna; S. 144 © Liana Mikah; S. 147 © Nick Karvounis; S. 149 © Rebecca Orlov Epic Playdate; S. 158 © Chase Baker; S. 160 © Pavel Nekoranec; S. 164 © Mariola Grobelska; S. 165 © Joey Nicotra; S. 168 © Xie Yujie Nick, © Mockup Graphics; S. 164 © Kieran Woods; S. 166 © Thomas Millot; S. 167 © Gryffyn M; S. 169 © Sheela Brennan; S. 171 © Nathan Dumlaio; S. 176 © Honbike; S. 180 © Johnny McClung; S. 181 © Max van den Oetelaar, © Roman Melnychuk; S. 182 / S. 183 © Scott Webb, © Pete Guan, © Max Kleinen, © Aaron Burden; S. 184 © Isi Parente, © Greg Rosente;  
**Pexels.com:** S. 50 © Elina Sazonova; S. 55 © Peter Döpper; S. 69 © George Sistonen; S. 76 / S. 77 / S. 168 © Karolina Grabowska; S. 77 © Scott Webb; S. 78 © Meruyert Gonullu; S. 115 © Julia Volk; S. 119 © Julia Aagaard; S. 122 © Nati; S. 123 © Jeffrey Czum, © Cmonphotography; S. 125 © Matteo Milan; S. 127 © Sergio Souza; S. 128 © Eva Bronzini, © Pixabay;  
**Adobe Stock:** S. 22 © Chameleon Pictures 424145045; S. 25 © Chameleon Pictures 424144992, © Fesenko 441623507; S. 51 © Anselm 378333242; S. 129 © Womue 50714207; S. 138 © Phoebe Yu 271449964; S. 62 © Nicole Lienemann 78313938; S. 178 © Shokoakoart 515324238, © Peeradontax 348977719; S. 182 © Bits and Splits 307373723; S. 187 © Yavdat 207888883; **iStock:** S. 6 / S. 179 © Audrius Venclova 1338326103; S. 25 © Zamrznutitonovi 1383622156; S. 54 © Christine Kohler 1630415615; S. 85 © Foremniakowski 1156333818; S. 177 © Dean Mitchell 484743019, © Peezaar 483576558; S. 179 © Artist and photographer from Poland 1422985779; S. 182 © Halfpoint 1306181500;  
**Illustration:** S. 10 / S. 222 © Adobe Stock, Sivvector 467721886; S. 72 / 73 © Creative Market, Bosotochka; S. 116 - 124 © Vecteezy, Liliya Dzyba; S. 164 - 169 © Vecteezy, Giuseppe Ramos; S. 211 - 213 © Martina Frank, Inselkind

# DAS PROFI-UPDATE FÜR IHR HAUS

Erst mit den intelligenten Haustechnik-Lösungen hinter der Wand können Sie Ihr neues DIANA-Badezimmer nachhaltig genießen. DITECH bietet hierfür hochwertige Produkte von Wasserenthärtung über Leckageschutz bis hin zu Heizungstechnik. Entdecken Sie mehr Haustechnik bei Ihrem DIANA-Händler vor Ort – dort gibt es auch den DITECH Haustechnik Guide gratis für Sie zum Mitnehmen!

## IHRE DITECH-VORTEILE

- + TOP-MARKENHERSTELLER
- + QUALITÄT VOM FACHBETRIEB
- + RUNDUM-SERVICE
- + 5 JAHRE GARANTIE
- + SCHNELLE LIEFERUNG



\* Die DITECH-Garantiebestimmungen finden Sie unter: [www.ditech-haustechnik.de](http://www.ditech-haustechnik.de)



# FAQ, Tipps & Tricks



**Wenn ich mich für ein neues Bad von DIANA entscheide – wie lange dauert es ungefähr, bis es fertig ist?**

Die Antwort auf diese Frage hängt von Art und Umfang des individuellen Projekts ab. Muss ein altes Bad erst noch abgebaut werden? Wie ist die Größe des Raums und welche Bestandteile soll das Bad haben? Müssen Zu- oder Abflüsse versetzt werden? Gibt es schon eine erste Planung oder nur erste Ideen zur Umgestaltung? Als grobe Richtschnur müssten Sie nach Auftragsvergabe an den Handwerksbetrieb mit rund zwei Wochen für ein Standardbad rechnen.

**Wie viel Zeit sollte ich für eine Beratung in einer DIANA Fachausstellung einkalkulieren?**

Die DIANA Badaustellungen sind Orte, an denen Sie sprichwörtlich mit allen Sinnen Bäder erleben können. Wie viel Zeit Sie sich für das Sammeln von Eindrücken lassen, bestimmen natürlich Sie. Je nach Art und Umfang Ihres Projekts, kann ein Beratungsgespräch mit einem DIANA Badprofi auf Grundlage eines detaillierten Grundrisses schon gute zwei Stunden in Anspruch nehmen.

**Ist eine Anti-Rutschbeschichtung in Duschwannen sinnvoll?**

Die zusätzliche Sicherheit, die die Beschichtungen DIANA Grip und DIANA Grip Pro bieten, ist nie verkehrt. Besonders wichtig sind sie immer dann, wenn Brausewannen ein größeres Maß haben. Denn mit der Größe nimmt auch die Rutschgefahr zu.

**Großer oder kleiner Brausekopf – oder gleich die Kombination aus Regendusche und Handbrause?**

Die unterschiedlichen Duschtypen brauchen unterschiedliche Duschsysteme: Für Genießer mit Muße geht nichts über die Regendusche aus einer großen Tellerkopfbrause. Muss es schnell und effizient gehen, genügt die kleine Handbrause. Mit der Kombination aus beidem werden alle glücklich: Möchte man etwa duschen, aber nicht die Haare waschen, ist es optimal, switchen zu können. Zu beachten ist dabei aber immer die ausreichende Wasserdruck-Situation im Haus. Im 4. Stock Altbau fällt diese eventuell geringer aus als in einem Neubau.

**Eine bodenebene Walk-In-Dusche ist besonders angesagt. Woran muss man dabei unbedingt denken und sind Duschwannen out?**

Duschbereiche, die keine Kanten oder Stufen haben, sind besonders ästhetisch. Allerdings muss man wissen, dass Brausewannen pflegeleichter, unter Umständen rutschsicherer und langlebiger sind als etwa mit Fliesen versehene Duschplätze. Denn die Silikonfugen an den Rändern müssen regelmäßig erneuert werden. Auch ist es wichtig an Folgendes zu denken: Die Mindestlänge des Glaselements sollte idealerweise 140cm betragen. Andernfalls könnte Spritzwasser ins Badezimmer gelangen. Für kälteempfindliche Personen empfiehlt sich zudem eine Walk-In-Lösung mit Tür.

**Noch mehr FAQ, Tipps & Tricks finden Sie unter:**  
[www.diana-bad.de/FAQ](http://www.diana-bad.de/FAQ)



## DIANA Qualitätsversprechen

DIANA verspricht 5 Jahre Garantie auf alle Produkte, sofern durch Rechnung ein sach- und fachgerechter Einbau durch einen Sanitär-Fachbetrieb nachgewiesen wird. Innerhalb der Garantiezeit auftretende Mängel werden kostenlos instandgesetzt und Ersatzteile kostenfrei geliefert. Es besteht jedoch kein Anspruch auf Übernahme von Montage- oder Servicekosten. Von der Garantie ausgenommen sind Verbrauchsmaterialien und Verschleißteile (u.a. Glasteile, Bürstenköpfe, Dichtungen, Leuchtmittel etc.), Schmutzeinspülungen, Kalkablagerungen und Abweichungen, die keinen Einfluss auf den Gebrauchswert des Produktes haben sowie Reinigungs- und Bedienungsfehler.

**Preise gültig bis 31.12.2024**



### DIANA Clean

*Oberflächen-Veredelung bei Keramik und Glas mit Lotos-Effekt: Lässt Schmutz und Kalk ganz einfach mit dem Wasser abperlen.*



### DIANA Hygiene

*Antibakterielle Oberflächen-Veredelung für Keramik, die nachhaltig 99,9% des Keimwachstums in feuchter Bad-Umgebung eindämmt. Mit Langzeit-Wirkung.*

# Kleine DIANA Materialkunde

Nicht nur die Vielfalt der Formen und Farben von Komponenten fürs Bad ist stetig gewachsen – auch die Materialien sind heute vielfältiger denn je. Unsere kleine DIANA Materialkunde gibt einen guten Überblick, welche Optionen im Kosmos der Bäder möglich sind und was sie jeweils charakterisiert.

## DIANA Badmöbel – Farbige Fronten In Hochglanz, Struktur oder Softmatt

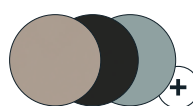

**Thermoformfront\***

Schicht ohne sichtbare Kanten und mit durchgängiger Optik, Dekor glatt oder strukturiert.  
z. B. DIANA M200 oder DIANA S400

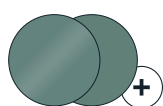

**Lackierte Front\***

Hochwertige Beschichtung, die besonders eindrucksvoll glänzt, glatte Oberfläche.  
z. B. DIANA L200

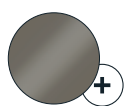

**Acryl-Front**

Nicht nur Beschichtung, sondern massives, glattes Material, lässt sich gut durchfärben.  
z. B. DIANA L200

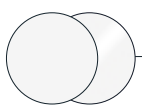

**Melamin-Front**

Schichtstoff aus Melaminharz. Vielfältige Dekore möglich, glatt aber auch strukturiert.  
z. B. DIANA S200



**... mit Holznachbildung\***

Oberflächenschichten aus Melaminharz oder Folie, sowohl strukturiert als auch glatt möglich.  
z. B. DIANA L100-Neu, DIANA S200-Neu oder DIANA M500



**Echtholz-Furniere**

Dünne Oberflächenschicht aus echtem Holz auf MDF- oder Spanplatte.  
DIANA L500



**Echtholz Eiche Wild**

Natur pur: Massivholz, langlebig und im Laufe der Jahre mit charakteristischer Patina.  
DIANA L600 und DIANA L700-Neu

## DIANA Waschtische und Aufsatzschalen Vielfalt in Oberfläche, Farbe & Haptik



**Keramik\***

Mit widerstandsfähiger Beschichtung in hochglänzend oder seidig-matt, auch in Schwarz matt.  
z. B. DIANA L300-Black bzw. L300-White oder DIANA M100



**Mineralguss\***

Mischung aus mineralischem Material und Kunststoff, matte Oberfläche, als Bestandteil eines Waschtisch-Sets.  
z. B. DIANA M400-Neu, DIANA M600 oder DIANA S200-Neu



**Glas**

Widerstandsfähiges Sicherheitsglas in filigraner Anmutung, glatte Oberfläche.  
z. B. DIANA M300

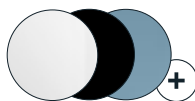

**Stahl-Emaile**

Enorm langlebiges Material, das sich vielfältig beschichten lässt: Weiß glatt oder matt und farbig.  
DIANA L300-Stahl

## DIANA Wannen

Zum Brausen und Baden



**Stahl-Emaile**

Glatte Oberfläche, sehr resistent auch bei intensiver Nutzung, enorm langlebig  
DIANA L200 und DIANA M200



**Sanitär-Acryl: Glanz, Matt, Bicolor\***

Material auf Kunststoffbasis, gut wärmeleitend und somit angenehm im Hautkontakt. Vielfältig beschichtbar, je nach Modell auch in Bicolor.  
DIANA L100, DIANA M100 und DIANA S100-Neu

## Wie Sie DIANA Produkte anhand ihrer Bezeichnungen erkennen und zuordnen können:

DIANA L100

L = Badwett (L, M, S und C)  
100 = Produktserie

DIANA L100-Black  
... -White  
... -SteeL  
... -Stahl  
... -Neu

Black = Oberfläche Keramik, Armatur oder Brause **Schwarz matt**  
White = Oberfläche Keramik und Acrylwanne **Weiß matt**  
SteeL = Oberfläche Armatur oder Brause **Edelstahl-Finish**  
Stahl = Material Aufsatzschale **Stahl-Emaile**  
Neu = **Update** einer bestehenden Produktserie

\*Die gezeigten bzw. genannten Dekore oder Oberflächenfarben zeigen einen Überblick und sind nicht gleichwertig auf alle darunter genannten DIANA Produkte anwendbar. Weitere Informationen dazu finden Sie bei den jeweiligen Produkten auf [www.diana-bad.de](http://www.diana-bad.de) oder bei einer persönlichen Beratung in Ihrer DIANA Badausstellung.

## DIANA Armaturen

Von Chrom bis Schwarz matt

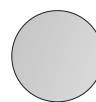

**Chrom (verchromt)**

Hochglänzende und pflegeleichte Oberfläche, die auf den Messingkörper aufgetragen wird.

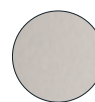

**Edelstahlfinish gebürstet**

Matte Oberflächenbeschichtung mit gebürsteter Edelstahl-Optik.  
DIANA L200-Steel



**Schwarz matt**

Matte Spezialbeschichtung mit seidiger Anmutung.  
DIANA L100-Black  
DIANA L200-Black

Was Sie in diesem Magazin erwartet:

3 Trend-Ideen für schwarze Eleganz im Bad

Ein offenes Traumbad im »Jungle Fever«

Wie intelligent ist KI wirklich? Und brauchen wir das?

Wie Sie das Beste aus dem Konzept »Slow Tourism«  
in Ihr Badezimmer übertragen können

Das Serendipity Prinzip oder das Glück der Zufälle

Klug geplant: 1 Grundriss – 6 Familien-Bäder

Neue, grüne Urbanität dank »Inner City Jungles«

Ganz schön barrierefrei:  
Unterstützende Badgestaltung mit Stil

Neuheiten, Trends und Inspirationen  
rund um Ihr neues Bad von DIANA

Planen Sie Ihren Lieblingsort Bad mit uns!  
Ihre Wunscherfüller in der DIANA Fachausstellung

